

OLYMPIA

DE AT CH

UV-Lampe

GB IE CY

UV lamp

FR BE CH

Lampe UV

NL BE

UV-lamp

IT CH

Lampada UV

ES

Lámpara de luz ultravioleta

GR

Λάμπα UV



UV 586, UV 587



UV 588

OLYMPIA UV 586 / UV 587 / UV 588

1



2



3



4

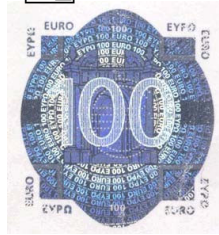

5



6

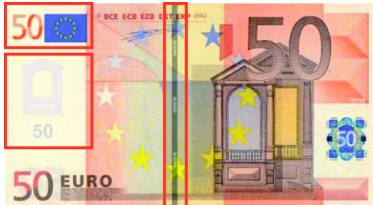

Bedienungsanleitung



Bitte lesen und beachten Sie die nachfolgenden Informationen und bewahren Sie diese Bedienungsanleitung zum Nachschlagen auf!

Sicherheitshinweise

⚠️ WARNUNG!

- **Erstickungsgefahr durch Kleinteile, Verpackungs- und Schutzfolien!**
- ➔ **Halten Sie Kinder vom Produkt und dessen Verpackung fern!**

⚠️ VORSICHT!

- **Brand-/Verbrennungsgefahr!**
 - ➔ **Während des Betriebs erhitzt sich die Leuchtröhre.**
- Legen Sie keine Papiere oder Ähnliches auf die UV-Lampe und fassen Sie die Leuchtröhren nicht mit bloßen Händen an.**
- **Stolpergefahr durch unsachgemäß verlegte Kabel!**
 - ➔ **Verlegen Sie Kabel so, dass niemand darüber stolpern kann.**

⚠️ ACHTUNG!

- **Drohende Sachschäden!**
- ➔ **Umwelteinflüsse wie z. B. Rauch, Staub, Erschütterungen, Chemikalien, Feuchtigkeit, Hitze oder direkte Sonneneinstrahlung vermeiden.**
- ➔ **Reparaturen nur von Fachpersonal durchführen lassen.**

Bestimmungsgemäß verwenden

Die UV-Lampen mit Prüffunktionen – im Folgenden UV-Lampen – dienen der Überprüfung der Echtheitsmerkmale von Banknoten oder Kreditkarten. Jede andere Verwendung gilt als nicht bestimmungsgemäß. Eigenmächtige Veränderungen oder Umbauten sind nicht zulässig. Öffnen Sie die UV-Lampe in keinem Fall selbst und führen Sie keine eigenen Reparaturversuche durch.

Ein verbleibendes Restrisiko der Nicht-Erkennung reproduzierter und/oder falscher Banknoten kann nicht ausgeschlossen werden. Auch echte Banknoten können aufgrund von Verunreinigungen oder anderer äußerer Einwirkungen als fehlerhaft erkannt werden. Prüfen Sie fehlerhafte Banknoten deshalb mehrfach und wenden Sie sich im Zweifelsfall an Ihr Bankinstitut.

Lieferumfang

UV 586

- UV-Lampe UV 586
- Bedienungsanleitung

UV 587, UV 588

- UV-Lampe UV 587 / UV 588
- USB-Kabel
- Bedienungsanleitung

Darstellungen und Schreibweisen



Auszuführende Aktion



Ergebnis der Aktion

[2]

Position in Grafik



Abbildung 5

Bedienelemente

UV 586, UV 587

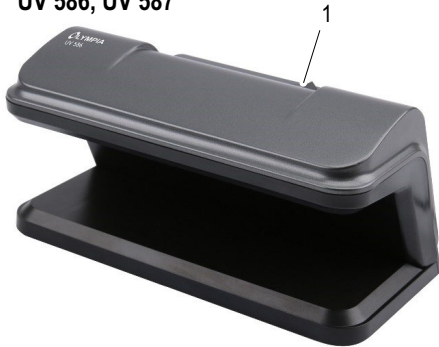

UV 588



Bedienung

UV-Lampe ein- und ausschalten

i Wenn Sie Ihre UV-Lampe längere Zeit nicht benutzen, trennen Sie die UV-Lampe vom Stromnetz.

UV 586

- ➔ Schließen Sie den Netzstecker an einer ordnungsgemäß installierten Steckdose an.
- ➔ Bringen Sie den Schalter [1] in die Position „I“ um die UV-Lampe einzuschalten.
- ➔ Bringen Sie den Schalter [1] in die Position „0“ um die UV-Lampe auszuschalten.

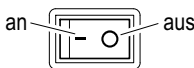

UV 587

Für die Stromversorgung der UV-Lampe wird das mitgelieferte USB-Kabel benötigt.

- ➔ Verbinden Sie den Micro-USB-Stecker mit der Buchse der UV-Lampe.
- ➔ Verbinden Sie den USB-A Stecker mit einer USB-Spannungsversorgung (5 V, 1 A).
- ➔ Bringen Sie den Schalter [1] in die Position „I“ um die UV-Lampe einzuschalten.
- ➔ Bringen Sie den Schalter [1] in die Position „0“ um die UV-Lampe auszuschalten.

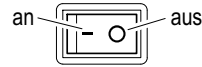

UV 588

Für die Stromversorgung der UV-Lampe wird das mitgelieferte USB-Kabel benötigt.

- ➔ Verbinden Sie den Micro-USB-Stecker mit der Buchse „DC Input, Charging Port“ [9] der UV-Lampe.
- ➔ Verbinden Sie den USB-A Stecker mit einer USB-Spannungsversorgung (5 V, 1 A).

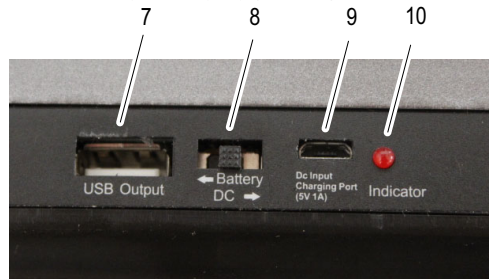

- ➔ Bringen Sie den Schalter „Battery/DC“ [8] in die Position „DC“.
- ➔ Bringen Sie den Schalter [2] in die Position „I“ [11] für die UV-Prüfung.
- ➔ Bringen Sie den Schalter [2] in die Position „II“ [12] für Weißlicht- und die Magnetprüfung.
- ➔ Bringen Sie den Schalter [2] in die Position „0“ um die UV-Lampe auszuschalten.



Akkubetrieb (optional)

UV 588

Wenn Sie die UV-Lampe mit einem Li-Ion Akku benutzen, können Sie die UV-Lampe portabel benutzen.

➔ Setzen Sie den Li-Ion Akku (siehe Technische Daten) in das Batteriefach [13] auf der Unterseite der UV-Lampe ein.

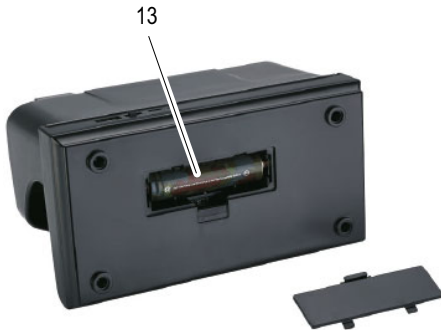

➔ Bringen Sie den Schalter „Battery/DC“ [8] in die Position „Battery“.

➔ Benutzen Sie das USB-Kabel.

➔ Verbinden Sie den Micro-USB-Stecker mit der Buchse „DC Input, Charging Port“ [9] der UV-Lampe.

➔ Verbinden Sie den USB-A Stecker mit einer USB-Spannungsversorgung (5 V, 1 A).

• Während der Ladezeit muss der Schalter [2] in der **I** mittleren Position „0“ stehen. Die Ladezeit beträgt etwa 3 – 4 Stunden (Modell 18650, 26000 mAh).

➔ Die LED Indicator [10] blinkt beim Ladevorgang und beginnt zu leuchten, wenn der Akku vollständig geladen ist.

➔ Trennen Sie das USB-Kabel von der UV-Lampe.

➔ Die UV-Lampe ist nun portabel benutzbar.

• An der USB-Output-Buchse [7] steht Ihnen die USB-typische Spannung von 5 V zur Verfügung.

➔ Schalten Sie die UV-Lampe am Schalter [2] ein.

• Wenn Sie die UV-Lampe permanent betreiben, **I** können Sie etwa 1 Stunde prüfen.

Funktionen



Der Umfang der Funktionen ist geräteabhängig.

UV-Licht (UV 586, UV 587, UV 588)

Warten Sie nach dem Einschalten etwa eine Minute, bis die UV-Lampe optimale Betriebsbedingungen hat.

Banknoten weisen markante Merkmale auf, die sich unter UV-Licht sichtbar machen lassen. Bitte vergleichen Sie die UV-Merkmale mit denjenigen Ihrer echten Banknoten.

➔ Legen Sie die Banknote in die UV-Lampe.

➔ Prüfen Sie die Merkmale (siehe  1 und  2).

➔ Die Merkmale sind deutlich erkennbar.

• Bitte beachten Sie, dass ältere Banknoten durch äußere Einflüsse unter UV-Licht nicht unbedingt eindeutig als Fälschung identifiziert werden können.

Magnetismus (UV 588)

Banknoten weisen magnetische Merkmale auf, die durch spezielle Tinte entstehen. Diese Merkmale lassen sich mit dem Magnetlesekopf [4] nachweisen.

➔ Legen Sie die Banknote in die UV-Lampe.

➔ Drücken Sie die Banknote fest auf den Magnetlesekopf [4] und führen Sie die Banknote in schnellen Bewegungen hin und her (siehe  5).

➔ Führen Sie den Metallstreifen in Längsrichtung über den Magnetlesekopf [4] (siehe  5).

➔ Die UV-Lampe gibt einen kurzen Signalton ab, wenn die entsprechenden Merkmale nachgewiesen wurden und die LED [3] leuchtet kurz auf.

Weißlicht (UV 588)

Banknoten weisen Merkmale auf, die sich unter Weißlicht sichtbar machen lassen. Echte Banknoten weisen alle Merkmale auf, die unter  6 beschrieben sind.

➔ Bringen Sie den Schalter [2] in die Position (II).

➔ Die UV-Lampe wechselt von UV- zu Weißlicht [5].

➔ Legen Sie die Banknote in die UV-Lampe.

➔ Prüfen Sie die Erkennungsmerkmale unter Weißlicht (siehe  6) z. B. Wasserzeichen.

➔ Die markanten Merkmale sind deutlich erkennbar.

Lupe (UV 588)

Banknoten weisen Merkmale auf, die sich mit einer Lupe [6] sichtbar machen lassen.

➔ Legen Sie die Banknote in die UV-Lampe.

➔ Prüfen Sie die Merkmale (siehe  4)

➔ Die Mikroschriften sind detailreich und deutlich erkennbar.

Technische Daten

Modell	UV 586
Leistung	9 W (UV-Röhre)
Wellenlänge	365 nm
Abmessungen	192 × 95 × 95 mm
Stromversorgung	230 V, 50 Hz
Gewicht	380 g
Temperatur (Betrieb)	0 – 40 °C
Relative Luftfeuchtigkeit (Betrieb)	60 – 90 %

Modell	UV 587
Leistung	2 × UV-LED
Wellenlänge	365 nm
Abmessungen	192 × 95 × 95 mm
Stromversorgung	5 V, 1 A (USB)
Gewicht	290 g
Temperatur (Betrieb)	0 – 40 °C
Relative Luftfeuchtigkeit (Betrieb)	60 – 90 %

Modell	UV 588
Leistung	2 × UV-LED
Wellenlänge	365 nm
Abmessungen	190 × 100 × 110 mm
Stromversorgung	5 V, 1 A (USB)
Akku (optional)	Li-Ion Akku, 3,7 V, z. B. Modell 18650, 2600 mAh
Akkulaufzeit (optional)	Ca. 1 Stunde
Gewicht	460 g (ohne Akku)
Temperatur (Betrieb)	0 – 40 °C
Relative Luftfeuchtigkeit (Betrieb)	60 – 90 %

Pflegehinweise

- ➔ Gehäuseoberflächen mit einem weichen und fusselfreien Tuch reinigen.
- ➔ Reinigen Sie die UV-Leuchtröhre mit einem weichen und fusselfreien Tuch.
- ➔ Keine Reinigungs- oder Lösungsmittel verwenden.

Hinweise zur Entsorgung



Das nebenstehende Symbol bedeutet, dass **elektrische und elektronische Altgeräte und Batterien** aufgrund gesetzlicher Bestimmungen getrennt vom Hausmüll zu entsorgen sind.

Verpackungsmaterialien entsorgen Sie entsprechend den lokalen Vorschriften.

Garantie

Bitte unbedingt aufbewahren!

Lieber Kunde,

wir freuen uns, dass Sie sich für dieses Gerät entschieden haben. Sollte sich an Ihrem Gerät wider Erwarten ein technisches Problem ergeben, beachten Sie bitte folgende Punkte:

- Die Garantiezeit für Ihr Gerät beträgt 24 Monate.
- Bewahren Sie unbedingt den Kaufbeleg und die Originalverpackung auf.
- Sollte ein Problem auftreten, rufen Sie bitte zuerst unsere Hotline an:

0180 5 007514

(Kosten aus dem dt. Festnetz bei Drucklegung: 14 ct/Min., maximal 42 ct/Min. aus den Mobilfunknetzen)

Oft kann unser Fachpersonal telefonisch weiterhelfen.

- Kann jedoch der Fehler telefonisch nicht beseitigt werden, bitten wir Sie, das Gerät in der Originalverpackung an folgende Anschrift zu senden:

Service-Center Hattingen

Zum Kraftwerk 1

45527 Hattingen

Garantiereparaturen können nur mit beigefügtem Kaufbeleg erfolgen.

Herzlichen Dank für Ihr Verständnis.

Mit freundlichen Grüßen

Ihre GO Europe GmbH

Operating Manual



Please read the following information and observe it and keep this operating manual in a safe place for future reference!

Safety Instructions

⚠ WARNING!

- Risk of suffocation through small parts, packaging and protective foils!
- ➔ Keep the product and packaging out of reach of children!

⚠ CAUTION!

- Risk of fire /burns!
- ➔ Fluorescent lamps heat up during operation. Never place any paper or similar material on the UV lamp and never touch the fluorescent lamps with bare hands.
- Risk of tripping through improperly laid cable!
- ➔ Lay the cables so that nobody can trip over them.

ATTENTION!

- Risk of property damage!
- ➔ Prevent exposing the device to environmental influences such as smoke, dust, vibration, chemicals, moisture, heat or direct sunlight.
- ➔ Repairs may only be carried out by properly trained specialists.

Intended Use

The UV lamps with verification functions – subsequently referred to simply as UV lamps – serve to control the authenticity features of bank notes or credit cards. Any other use is considered unintended use. Unauthorised modifications or reconstructions are not permitted. Under no circumstances open the UV lamp or complete any repair work yourself.

Despite comprehensive testing, it is impossible to fully rule out the risk that a counterfeit bank note is not detected. In the same way, an authentic bank note can be detected as being faulty due to soiling or some other external influence. Therefore, test bank notes detected as being faulty several times and, in the case of doubt, consult your bank institution.

Scope of Delivery

UV 586

- UV lamp, UV 586
- Operating manual

UV 587, UV 588

- UV lamp, UV 587 / UV 588
- USB cable
- Operating manual

Display and Notation



Action to be completed



Result of the action



Reference number in the illustrations



Figure 5

Operating Elements

UV 586, UV 587

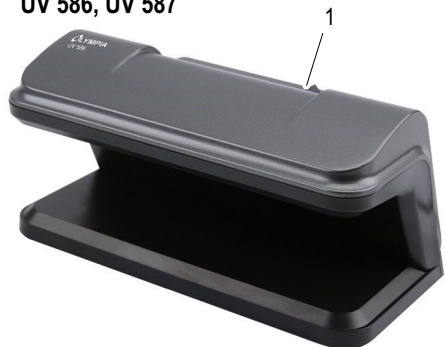

UV 587

Use the USB cable supplied to connect the UV lamp to the power supply.

- ➔ Connect the micro USB plug to the socket in the UV lamp.
- ➔ Connect the USB A plug to a USB power supply (5 V, 1 A).
- ➔ Set the switch [1] to position "I" to switch the UV lamp on.
- ➔ Set the switch [1] to position "0" to switch the UV lamp off.

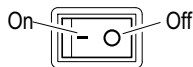

UV 588



UV 588

Use the USB cable supplied to connect the UV lamp to the power supply.

- ➔ Connect the micro USB plug to the "DC Input, Charging Port" socket [9] on the UV lamp.
- ➔ Connect the USB A plug to a USB power supply (5 V, 1 A).

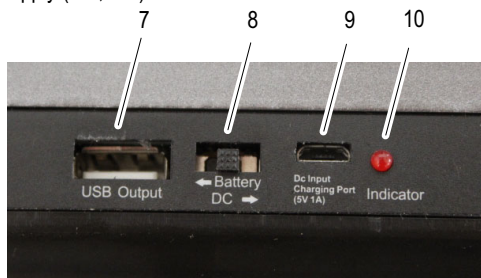

Operation

Switching the UV Lamp On and Off

i If you do not intend to use the UV lamp for a longer period, disconnect the UV lamp from the power supply.

UV 586

- ➔ Connect the power plug to a properly installed power socket.
- ➔ Set the switch [1] to position "I" to switch the UV lamp on.
- ➔ Set the switch [1] to position "0" to switch the UV lamp off.

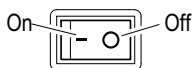

- ➔ Set the "Battery/DC" switch [8] to "DC".
- ➔ Set the switch [2] to position "I" [11] for the UV test.
- ➔ Set the switch [2] to position "II" [12] for white light and magnetic strip test.
- ➔ Set the switch [2] to position "0" to switch the UV lamp off.



Rechargeable Battery Operation (Option)

UV 588

If you operate the UV lamp in conjunction with a rechargeable battery, you can use the UV lamp as a portable device.

➔ Insert the Li-ion rechargeable battery (see Section "Technical Data") in the battery compartment [13] on the underside of the UV lamp.

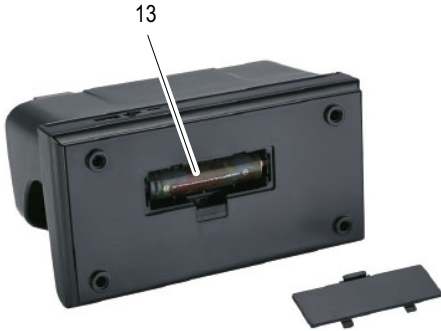

- ➔ Set the "Battery/DC" switch [8] to "Battery".
- ➔ Use the USB cable.
- ➔ Connect the micro USB plug to the "DC Input, Charging Port" socket [9] on the UV lamp.
- ➔ Connect the USB A plug to a USB power supply (5 V, 1 A).
 - During the charging time, the switch [2] must be set to position "0". The charging time required is 3 – 4 hours (Modell 18650, 2600 mAh).
 - ↪ The LED indicator [10] flashes during the charging process and lights up continuously when the battery is fully charged.
- ➔ Disconnect the USB cable from the UV lamp.
- ↪ The UV lamp can now be used as a portable device.
 - A typical USB voltage of 5 V is provided at the USB Output socket [7].
- ➔ Switch the UV lamp on using the switch [2].
 - If you use the UV lamp on a continuous basis, you can complete tests for about 1 hour.



Functions

The range of functions available is dependent on the device.

UV Lamp (UV 586, UV 587, UV 588)



After switching the device on, wait for about one minute until the UV lamp fulfils the optimum operating conditions.

Bank notes are provided with distinct features which become visible under UV light. Compare the UV characteristics with those of your real banknotes.

- ➔ Lay the bank note in the UV lamp.
- ➔ Check the security features (see  1 and  2).
 - ↪ The features are clearly visible.
 - Please note it is possible that, due to external influences, older bank notes cannot be unambiguously identified as counterfeits under UV light.

Magnetic Elements (UV 588)

Bank notes are provided with magnetic features resulting from the use of special ink. These features can be controlled with the magnetic read heads [4].

- ➔ Lay the bank note in the UV lamp.
- ➔ Press the bank note down firmly on the magnetic read head [4] and move the bank note to and fro with quick movements (see  5).
- ➔ Guide the metallic strip longitudinally over the magnetic read head [4] (see  5).
 - ↪ The UV lamp issues a short acoustic signal when the corresponding feature is detected and the LED [3] lights up briefly.

White Light (UV 588)

Bank notes are provided with distinct features which become visible in white light. Real bank notes indicate all the features illustrated in  6.

- ➔ Move the switch [2] to position (II).
- ↪ The UV lamp switches from UV to white light [5].
- ➔ Lay the bank notes in the UV lamp.
- ➔ Control the security features under the white light (see  6), e.g. the watermark.
 - ↪ The features are clearly visible.

Magnification (UV 588)

Bank notes are provided with security features which become visible under a magnifying glass [6].

- ➔ Lay the bank notes in the UV lamp.
- ➔ Check the features (see  4)
 - ↪ The microprint can be seen clearly and in detail.

Technical Data

Model	UV 586
Output	9 W (UV tube)
Wavelength	365 nm
Dimensions	192 × 95 × 95 mm
Power supply	230 V, 50 Hz
Weight	380 g
Temperature (operation)	0 – 40 °C
Relative humidity (operation)	60 – 90 %

Model	UV 587
Output	2 × UV LED
Wavelength	365 nm
Dimensions	192 × 95 × 95 mm
Power supply	5 V, 1 A (USB)
Weight	290 g
Temperature (operation)	0 – 40 °C
Relative humidity (operation)	60 – 90 %

Model	UV 588
Output	2 × UV LED
Wavelength	365 nm
Dimensions	190 × 100 × 110 mm
Power supply	5 V, 1 A (USB)
Rechargeable battery (option)	Li-ion battery, 3.7 V, e.g. Model 18650, 2600 mAh
Battery operation time (option)	Approx. 1 hour
Weight	460 g (without battery)
Temperature (operation)	0 – 40 °C
Relative humidity (operation)	60 – 90 %

Care Instructions

- ➔ Clean the housing surface with a soft, lint-free cloth.
- ➔ Clean the UV fluorescent lamps with a soft, lint-free cloth.
- ➔ Do not use any solvents or cleaning agents.

Information on Disposal



The adjacent symbol indicates that **electrical and electronic apparatus and batteries** no longer required must be disposed of separate from domestic waste in accordance with legal directives.

Packaging materials must be disposed of according to local regulations.

Warranty

Dear customer,
we are delighted that you have chosen this equipment. In the case of a defect, please return the device together with the receipt and original packing material to the point of sale.

Mode d'emploi



Veillez lire et observer les informations suivantes et conserver ce mode d'emploi afin de pouvoir le consulter en cas de besoin !

Consignes de sécurité

⚠ AVERTISSEMENT !

- **Risque d'étouffement lié à des éléments de petite taille, des films d'emballage et de protection !**
- ➔ **Tenez les enfants à l'écart du produit et de son emballage !**

⚠ PRUDENCE !

- **Risque d'incendie / de brûlure !**
 - ➔ **Le tube fluorescent se réchauffe pendant le fonctionnement de l'appareil.**
- Ne posez pas de papiers ou autres choses semblables sur la lampe UV et ne touchez pas aux tubes fluorescents à mains nues.**
- **Risque de trébucher en raison de câbles posés incorrectement !**
 - ➔ **Poser ceux-ci de sorte que personne ne puisse trébucher.**

ATTENTION !

- **Dommages matériels imminents !**
- ➔ **Éviter les impacts environnementaux tels que fumée, poussière, vibrations, produits chimiques, humidité, grande chaleur ou ensoleillement direct.**
- ➔ **Faire exécuter les réparations uniquement par du personnel spécialisé.**

Utilisation conforme à l'usage

Les lampes UV dotées de fonctions de vérification - appelées par la suite lampes UV - servent à vérifier les critères d'authenticité de billets de banque ou de cartes de crédit. Toute autre forme d'utilisation n'est pas conforme à l'usage prévu. Des modifications ou changements effectués d'un propre gré sont interdits. N'ouvrez en aucun cas et ne tentez pas de réparer vous-même la lampe UV.

Un risque résiduel de non détection de billets reproduits et/ou faux ne peut être exclu. Des billets de banque authentiques peuvent également être détectés comme suspects en raison de salissures ou d'autres influences extérieures. C'est pourquoi il vous faut vérifier plusieurs fois tous billets suspects et vous adresser à votre banque en cas de doute.

Contenu du coffret

UV 586

- Lampe UV 586
- Mode d'emploi

UV 587, UV 588

- Lampe UV 587 / UV 588
- Câble USB
- Mode d'emploi

Représentation et écriture

➔	Action à effectuer
↩	Résultat de l'action
[2]	Position dans le graphique
 5	Fig. 5

Éléments de commande

UV 586, UV 587

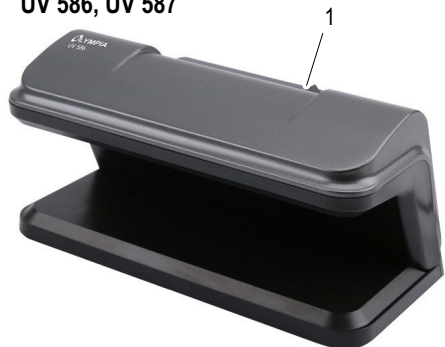

UV 588

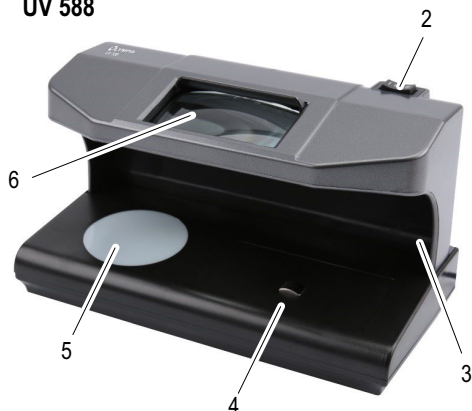

Utilisation

Allumer et éteindre la lampe UV

i Retirez la lampe UV du réseau si vous n'avez pas l'intention d'utiliser de l'utiliser pendant un certain temps.

UV 586

- ➔ Introduisez la fiche de secteur dans une prise de courant posée de manière réglementaire.
- ➔ Positionnez l'interrupteur [1] sur „I” pour allumer la lampe UV.
- ➔ Positionnez l'interrupteur [1] sur „0” pour éteindre la lampe UV.

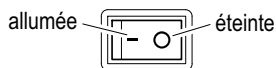

UV 587

Vous avez besoin du câble USB livré avec pour l'alimentation en courant de la lampe UV.

- ➔ Connectez la fiche micro USB au port de la lampe UV.
- ➔ Connectez la fiche USB A à une alimentation en courant USB (5 V, 1 A).
- ➔ Positionnez l'interrupteur [1] sur „I” pour allumer la lampe UV.
- ➔ Positionnez l'interrupteur [1] sur „0” pour éteindre la lampe UV.

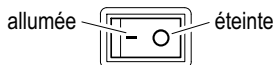

UV 588

Vous avez besoin du câble USB livré avec pour l'alimentation en courant de la lampe UV.

- ➔ Connectez la fiche micro USB au port „DC Input, Charging Port” [9] de la lampe UV.
- ➔ Connectez la fiche USB A à une alimentation en courant USB (5 V, 1 A).

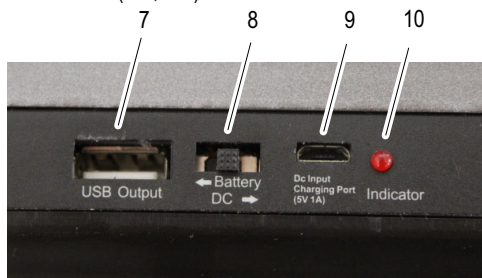

- ➔ Positionnez l'interrupteur „Battery/DC” [8] sur „DC”.
- ➔ Positionnez l'interrupteur [2] sur „I” [11] pour la détection par UV.
- ➔ Positionnez l'interrupteur [2] sur „II” [12] pour la détection par lumière blanche et magnétique.
- ➔ Positionnez l'interrupteur [2] sur „0” pour éteindre la lampe UV.



Alimentation par accu (en option)

UV 588

Si vous utilisez la lampe UV avec un accu Li-ion, vous pouvez le faire sans câble.

➔ Insérez l'accu Li-ion (cf. Données techniques) dans le logement pour piles [13] situé sous la lampe UV.

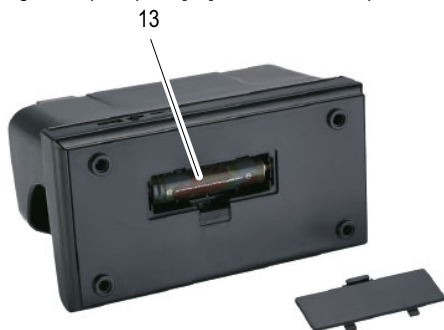

➔ Positionnez l'interrupteur „Battery/DC“ [8] sur „Battery“.

➔ Utilisez le câble USB.

➔ Connectez la fiche micro USB au port „DC Input, Charging Port“ [9] de la lampe UV.

➔ Connectez la fiche USB A à une alimentation en courant USB (5 V, 1 A).

● L'interrupteur [2] doit être en position centrale „0“ pendant la charge. Cette dernière peut durer 3 à 4 heures (modèle 18650).

➔ Le voyant lumineux LED [10] clignote pendant la charge et commence à s'allumer quand l'accu est complètement rechargé.

➔ Séparez le câble USB de la lampe UV.

➔ Celle-ci peut s'utiliser comme appareil portable.

● La tension USB typique de 5 V est disponible sur le port Output USB [7].

➔ Vous allumez la lampe UV avec l'interrupteur [2].

● Si vous utilisez la lampe UV en permanence, vous pouvez procéder à la détection pendant environ une heure.

Fonctions



Le nombre des fonctions dépend de l'appareil.

Lumière UV (UV 586, UV 587, UV 588)

Après avoir allumé la lampe, attendez une minute pour que celle-ci fonctionne parfaitement. Les billets de banque présentent des signes de sécurité caractéristiques qui apparaissent sous une source de

lumière ultraviolette. Veuillez comparer les caractéristiques UV avec celles de vos billets authentiques.

➔ Introduisez le billet dans la lampe UV.

➔ Vérifiez les signes de sécurité (cf.  1 et  2).

➔ Les signes de sécurité sont identifiables sans ambiguïté.

● Veuillez noter que, en raison d'influences extérieures, des billets de banque anciens peuvent ne pas être tout à fait clairement identifiés comme contrefaçon sous ultraviolet.

Magnétisme (UV 588)

Les billets de banque présentent des signes de sécurité magnétiques engendrés par une encre spéciale. Il est possible de prouver ces signes de sécurité à l'aide de la tête de lecture magnétique [4].

➔ Introduisez le billet dans la lampe UV.

➔ Appuyez fermement le billet sur la tête de lecture magnétique [4] et exécutez un mouvement rapide de va-et-vient (cf.  5).

➔ Passez le fil métallique dans le sens de la longueur au-dessus de la tête de lecture magnétique [4] (cf.  5).

➔ La lampe UV émet un bip sonore si les signes de sécurité correspondants ont été prouvés et la LED [3] s'allume brièvement.

Lumière blanche (UV 588)

Les billets de banque présentent des signes de sécurité caractéristiques qui apparaissent sous une source de lumière blanche. Les billets de banque authentiques présentent tous les signes de sécurité décrits au point  6.

➔ Positionnez l'interrupteur [2] sur (II).

➔ La lampe UV commute de la lumière ultraviolette à la lumière blanche [5].

➔ Introduisez le billet dans la lampe UV.

➔ Vérifiez les signes de sécurité sous lumière blanche (cf.  6), par ex. filigranes.

➔ Les signes de sécurité marquants sont identifiables sans ambiguïté.

Loupe (UV 588)

Les billets de banque présentent des signes de sécurité caractéristiques qui apparaissent sous une loupe [6].

➔ Introduisez le billet dans la lampe UV.

➔ Vérifiez les signes de sécurité (cf.  4)

➔ Les micro-impresions renferment maints détails et sont identifiables sans ambiguïté.

Données techniques

Modèle	UV 586
Puissance	9 W (tubes à UV)
Longueur d'onde	365 Nm
Dimensions	192 × 95 × 95 mm
Alimentation en courant	230 V, 50 Hz
Poids	380 g
Température (de service)	0 à 40 °C
Relative humidité de l'air (en fonctionnement)	60 à 90 %

Modèle	UV 587
Puissance	2 LED UV
Longueur d'onde	365 Nm
Dimensions	192 × 95 × 95 mm
Alimentation en courant	5 V, 1 A (USB)
Poids	290 g
Température (de service)	0 à 40 °C
Relative humidité de l'air (en fonctionnement)	60 à 90 %

Modèle	UV 588
Puissance	2 LED UV
Longueur d'onde	365 Nm
Dimensions	190 × 100 × 110 mm
Alimentation en courant	5 V, 1 A (USB)
Accu (en option)	Accu Li-ion, 3,7 V, par ex. 18650, 2600 mAh
Autonomie de l'accu (en option)	Env. 1 heure
Poids	460 g (sans accu)
Température (de service)	0 à 40 °C
Relative humidité de l'air (en fonctionnement)	60 à 90 %

Conseils d'entretien

- ➔ Nettoyer les surfaces du boîtier avec un chiffon doux et non pelucheux.
- ➔ Nettoyez le tube fluorescent UV avec un chiffon doux et non pelucheux.
- ➔ Ne pas utiliser de produits d'entretien ou de solvants.

Remarques relatives à l'élimination de l'appareil



Le symbole ci-contre signifie qu'en raison de dispositions légales, les **appareils électriques et électroniques usagés ainsi que les piles** ne doivent pas être éliminés avec les ordures ménagères.

Éliminez les **matériaux d'emballage** conformément au règlement local.

Garantie

Cher client,
nous sommes très heureux que vous ayez choisi cet appareil.

En cas de défaut, veuillez retourner l'appareil dans son emballage d'origine et accompagné du bon d'achat au magasin où vous l'avez acheté.

Gebruiksaanwijzing



Lees de volgende informatie door, volg de instructies op en berg deze gebruiksaanwijzing voor na-slag op!

Veiligheidsinstructies

WAARSCHUWING!

- Gevaar voor verstikking door kleine onderdelen, verpakkings- en beschermfolies!
- ➔ Houd kinderen uit de buurt van het product en de verpakking!

VOORZICHTIG!

- Gevaar voor brand / brandletsel!
- ➔ Gedurende het gebruik wordt de buislamp heet. Leg geen papieren en dergelijke op de UV-lamp en pak de buislampen niet met blote handen vast.
- Gevaar voor struikelen door verkeerd gelegd netsnoer!
- ➔ Leg het netsnoer zodanig neer dat niemand erover kan struikelen.

LET OP!

- Gevaar voor schade aan eigendommen!
- ➔ Uitwendige invloeden zoals rook, stof, schokken, chemicaliën, vocht, hitte of direct zonlicht vermijden.
- ➔ Reparaties alleen door vakbekwaam personeel laten uitvoeren.

De UV-lampen met controlefuncties – hierna UV-lampen genoemd – dienen voor de controle van de echtheidskenmerken van bankbiljetten of creditcards. Elk ander gebruik wordt beschouwd als oneigenlijk gebruik. Ongeoorloofde wijzigingen of aanpassingen zijn niet toegestaan. Open de UV-lamp in geen geval zelf en probeer hem niet zelf te repareren.

Een resterend risico dat gereproduceerde en / of valse bankbiljetten niet worden herkend, kan niet worden uitgesloten. Daarnaast kunnen echte bankbiljetten als gevolg van verontreinigingen of door andere uitwendige inwerkingen als vals worden herkend. Controleer afgekeurde bankbiljetten daarom meermaals en wend u in geval van twijfel tot uw bank.

Inhoud van de verpakking

UV 586

- UV-lamp UV 586
- Gebruiksaanwijzing

UV 587, UV 588

- UV-lamp UV 587 / UV 588
- USB-kabel
- Gebruiksaanwijzing

Weergaven en conventies

- ➔ Uit te voeren actie
- ↵ Resultaat van de actie
- [2] Positie in de afbeelding
-  5 Afbeelding 5

Bedieningselementen

UV 586, UV 587

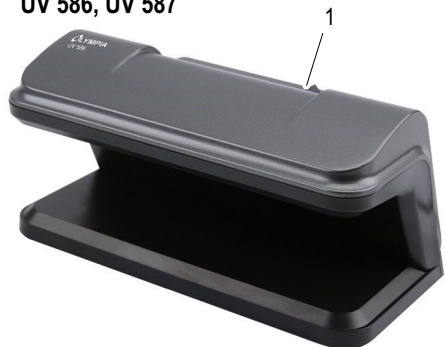

UV 587

Voor de stroomvoorziening van de UV-lamp is de meegeleverde USB-kabel nodig.

- ➔ Sluit de micro-USB-connector aan op de aansluiting van de UV-lamp.
- ➔ Sluit de USB-A-connector aan op een USB-voeding (5 V, 1 A).
- ➔ Zet de schakelaar [1] in de stand „I“ om de UV-lamp in te schakelen.
- ➔ Zet de schakelaar [1] in de stand „0“ om de UV-lamp uit te schakelen.

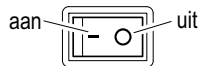

UV 588

Voor de stroomvoorziening van de UV-lamp is de meegeleverde USB-kabel nodig.

- ➔ Sluit de micro-USB-connector aan op de aansluiting „DC Input, Charging Port“ [9] van de UV-lamp.
- ➔ Sluit de USB-A-connector aan op een USB-voeding (5 V, 1 A).

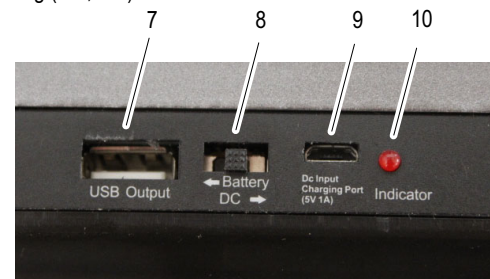

- ➔ Zet de schakelaar „Battery/DC“ [8] in de stand „DC“.
- ➔ Zet de schakelaar [2] in de stand „I“ [11] voor de UV-controle.
- ➔ Zet de schakelaar [2] in de stand „II“ [12] voor witlicht- en magneetcontrole.
- ➔ Zet de schakelaar [2] in de stand „0“ om de UV-lamp uit te schakelen.



UV 588



Bediening

UV-lamp in- en uitschakelen

- Als u de UV-lamp langere tijd niet gebruikt, koppelt u de UV-lamp los van de stroomtoevoer.

UV 586

- ➔ Steek de stekker van het netsnoer in een correct geïnstalleerd stopcontact.
- ➔ Zet de schakelaar [1] in de stand „I“ om de UV-lamp in te schakelen.
- ➔ Zet de schakelaar [1] in de stand „0“ om de UV-lamp uit te schakelen.

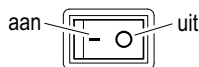

Accuvoeding (optioneel)

UV 588

Als u de UV-lamp met een Li-Ion accu gebruikt, kunt u de UV-lamp draagbaar gebruiken.

➔ Plaats de Li-ion accu (zie Technische gegevens) in het batterijvak [13] aan de onderkant van de UV-lamp.

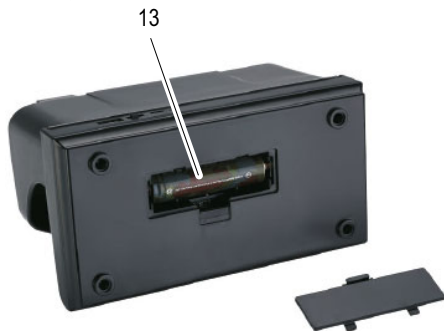

- ➔ Zet de schakelaar „Battery/DC“ [8] in de stand „Battery“.
- ➔ Gebruik de USB-kabel.
- ➔ Sluit de micro-USB-connector aan op de aansluiting „DC Input, Charging Port“ [9] van de UV-lamp.
- ➔ Sluit de USB-A-connector aan op een USB-voeding (5 V, 1 A).

• Tijdens het opladen moet de schakelaar [2] in de middelste stand „0“ staan. De oplaadtijd is ongeveer 3 – 4 uur (model 18650).

➔ De led [10] knippert tijdens het opladen en gaat continu branden wanneer de accu volledig is opgeladen.

➔ Koppel de USB-kabel los van de UV-lamp.

➔ De UV-lamp is nu draagbaar.

• Op de USB-uitgang [7] staat de typische USB-spanning van 5 V ter beschikking.

➔ Schakel de UV-lamp met de schakelaar [2] in.

• Als u de UV-lamp continu gebruikt, kunt u ongeveer 1 uur lang controleren.



Funcities

De omvang van de funcities is afhankelijk van het apparaat.

UV-licht (UV 586, UV 587, UV 588)

Wacht na het inschakelen ongeveer een minuut totdat de UV-lamp klaar is voor gebruik.

Bankbiljetten hebben markante kenmerken die in UV-licht zichtbaar worden. Vergelijk de UV-kenmerken met die van uw echte bankbiljetten.

- ➔ Plaats het bankbiljet in de UV-lamp.
- ➔ Controleer de kenmerken (zie  1 en  2).

➔ De kenmerken zijn duidelijk herkenbaar.

• Merk op dat oudere bankbiljetten door externe invloeden in UV-licht niet per se eenduidig als vervalsting kunnen worden geïdentificeerd.

Magnetisme (UV 588)

Bankbiljetten hebben magnetische kenmerken die door speciale inkt ontstaan. Deze kenmerken kunnen door middel van de magneetleeskop [4] worden geverifieerd.

➔ Plaats het bankbiljet in de UV-lamp.

➔ Druk het bankbiljet stevig op de magneetleeskop [4] en beweeg het bankbiljet met snelle bewegingen heen en weer (zie  5).

➔ Beweeg de metalen stroken in de lengterichting over de magneetleeskop [4] (zie  5).

➔ De UV-lamp geeft een korte pieptoon als de overeenkomstige kenmerken geverifieerd zijn en de led [3] licht kort op.

Wit licht (UV 588)

Bankbiljetten hebben kenmerken die in wit licht zichtbaar kunnen worden gemaakt. Echte bankbiljetten hebben alle kenmerken die onder  6 worden beschreven.

➔ Zet de schakelaar [2] in de stand (II).

➔ De UV-lamp wisselt van UV- naar wit licht [5].

➔ Plaats het bankbiljet in de UV-lamp.

➔ Controleer de identificatiekenmerken in wit licht (zie  6) bijv. watermerk.

➔ De markante kenmerken zijn duidelijk herkenbaar.

Loep (UV 588)

Bankbiljetten hebben kenmerken die zich met een loep [6] zichtbaar kunnen worden gemaakt.

➔ Plaats het bankbiljet in de UV-lamp.

➔ Controleer de kenmerken (zie  4)

➔ De microletters zijn rijk aan details en duidelijk herkenbaar.

Technische gegevens

Model	UV 586
Vermogen	9 W (UV-buis)
Golflengte	365 Nm
Afmetingen	192 × 95 × 95 mm
Stroomvoorziening	230 V, 50 Hz
Gewicht	380 g
Temperatuur (gebruik)	0 – 40 °C
Relatieve luchtvochtigheid (gebruik)	60 – 90 %

Model	UV 587
Vermogen	2 × UV-led
Golflengte	365 Nm
Afmetingen	192 × 95 × 95 mm
Stroomvoorziening	5 V, 1 A (USB)
Gewicht	290 g
Temperatuur (gebruik)	0 – 40 °C
Relatieve luchtvochtigheid (gebruik)	60 – 90 %

Model	UV 588
Vermogen	2 × UV-led
Golflengte	365 Nm
Afmetingen	190 × 100 × 110 mm
Stroomvoorziening	5 V, 1 A (USB)
Accu (optioneel)	Li-ion accu, 3,7 V, bijv. 18650, 2600 mAh
Gebruiksduur van de accu (optioneel)	Ca. 1 uur
Gewicht	460 g (zonder accu)
Temperatuur (gebruik)	0 – 40 °C
Relatieve luchtvochtigheid (gebruik)	60 – 90 %

Instructies voor de verzorging

- ➔ Reinig de oppervlakken van de behuizing met een zachte, niet-pluizende doek.
- ➔ Reinig de UV-lamp met een zachte, niet-pluizende doek.
- ➔ Gebruik geen reinigings- of oplosmiddelen.

Instructies voor verwijdering



Het symbool hiernaast betekent dat oude **elektrische en elektronische apparaten en batterijen** op grond van wettelijke bepalingen gescheiden van het huishoudelijk afval moeten worden afgevoerd.

Verpakkingsmaterialen voert u af in overeenstemming met de plaatselijke regelgeving.

Garantie

Geachte klant,
het verheugt ons dat u voor dit apparaat hebt gekozen. Geef het apparaat in geval van een defect met de kas-sabon en de originele verpakking terug in de zaak, waar u het gekocht heeft.

Istruzioni d'uso



Si prega di leggere e osservare le seguenti informazioni e di conservare il presente manuale d'uso per futura consultazione!

Indicazioni di sicurezza

▲ AVVERTENZA!

- Pericolo di soffocamento dovuto a componenti piccoli, pellicole protettive e d'imballaggio!
- ➔ Tenere il prodotto e la confezione lontani dalla portata dei bambini!

▲ ATTENZIONE!

- Pericolo di incendio/ustioni!
 - ➔ Il tubo luminescente si surriscalda durante l'esercizio.
- Non poggiare carta o oggetti simili sulla lampada LED ed evitare il contatto del tubo luminescente con le sole mani.**
- Pericolo di inciampare dovuto alla posa non corretta di cavi!
 - ➔ Posare i cavi in modo che nessuno vi possa inciampare.

ATTENZIONE!

- Pericolo di danni materiali!
- ➔ Evitare un'esposizione agli influssi ambientali quali ad es. fumo, polvere, vibrazioni, sostanze chimiche, umidità, calore o raggi solari diretti.
- ➔ Affidare eventuali riparazioni solo a personale specializzato.

Uso conforme

Le lampade UV con funzioni di verifica - di seguito lampade UV - consentono la verifica degli elementi di sicurezza di banconote o carte di credito. Qualsiasi altro impiego è considerato improprio. Non sono ammesse modifiche o variazioni arbitrarie. Non aprire per nessuna ragione la lampada UV autonomamente e non svolgere riparazioni di propria iniziativa.

Non si esclude un rischio residuo dovuto al mancato riconoscimento di banconote contraffatte e/o false. Anche banconote autentiche possono spesso risultare erronee per la presenza di sporco o altri influssi esterni. Verificate quindi ripetutamente le banconote risultate non conformi e rivolgetevi in caso di dubbio al vostro istituto bancario.

Contenuto della confezione

UV 586

- Lampada UV tipo UV 586
- Istruzioni d'uso

UV 587, UV 588

- Lampada UV tipo UV 587 / UV 588
- Cavo USB
- Istruzioni d'uso

Rappresentazioni e modi di scrittura

➔	Azione da svolgere
↵	Risultato dell'azione
[2]	Posizione nella figura
 5	Figura 5

Elementi di comando

UV 586, UV 587

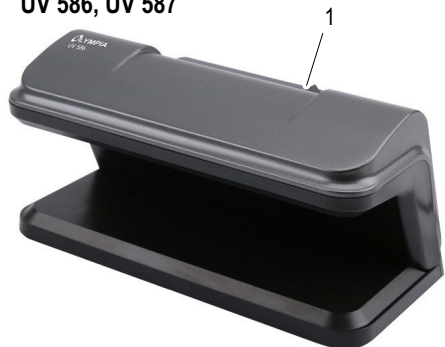

UV 588

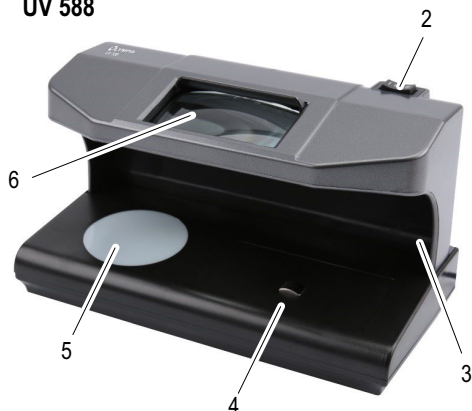

Funzionamento

Accensione e spegnimento della lampada UV

● Scollegare la lampada UV dalla rete elettrica non utilizzando la lampada UV per un periodo prolungato.

UV 586

- ➔ Collegare il connettore di rete ad una presa elettrica installata secondo le norme tecniche in vigore.
- ➔ Portare l'interruttore [1] in posizione "I" per attivare la lampada UV.
- ➔ Portare l'interruttore [1] in posizione "0" per disattivare la lampada UV.

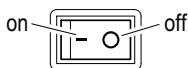

UV 587

Per collegare la lampada UV all'alimentazione elettrica utilizzare il cavo USB fornito in dotazione.

- ➔ Collegare il connettore micro USB alla rispettiva presa della lampada UV.
- ➔ Collegare il connettore USB-A ad una presa di alimentazione elettrica (5 V, 1 A).
- ➔ Portare l'interruttore [1] in posizione "I" per attivare la lampada UV.
- ➔ Portare l'interruttore [1] in posizione "0" per disattivare la lampada UV.

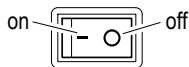

UV 588

Per collegare la lampada UV all'alimentazione elettrica utilizzare il cavo USB fornito in dotazione.

- ➔ Collegare il connettore micro USB alla presa "DC Input, Charging Port" [9] della lampada UV.
- ➔ Collegare il connettore USB-A ad una presa di alimentazione elettrica (5 V, 1 A).

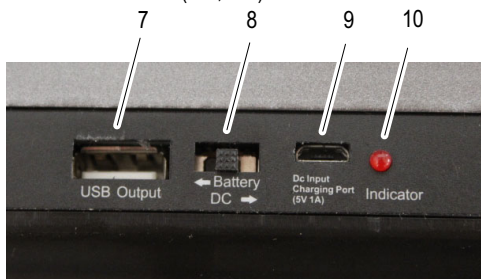

- ➔ Portare l'interruttore "Battery/DC" [8] in posizione "DC".
- ➔ Portare l'interruttore [2] in posizione "I" [11] per la verifica della radiazione UV.
- ➔ Portare l'interruttore [2] in posizione "II" [12] per la verifica della luce bianca e degli elementi magnetici.
- ➔ Portare l'interruttore [2] in posizione "0" per disattivare la lampada UV.

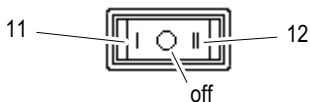

Funzionamento a batteria (opzionale)

UV 588

Se si utilizza la lampada UV con una batteria Li-Ion, è possibile utilizzare la lampada UV come dispositivo portatile.

➔ Inserire la batteria Li-Ion (vedi Dati tecnici) nel vano batteria [13] presente sul lato inferiore della lampada UV.

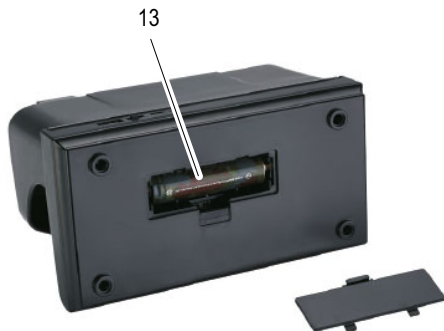

➔ Portare l'interruttore "Battery/DC" [8] in posizione "Battery".
➔ Utilizzare il cavo USB.
➔ Collegare il connettore micro USB alla presa "DC Input, Charging Port" [9] della lampada UV.
➔ Collegare il connettore USB-A ad una presa di alimentazione elettrica (5 V, 1 A).
● Durante il tempo di ricarica è necessario che l'interruttore [2] si trovi nella posizione centrale "0". La ricarica dura all'incirca 3-4 ore (modello 18650).

➔ L'indicatore LED [10] lampeggia durante la procedura di ricarica e rimane acceso a luce fissa una volta che la batteria risulta completamente carica.

➔ Scollegare il cavo USB dalla lampada UV.

➔ A questo punto la lampada può essere utilizzata come dispositivo portatile.

● Il connettore USB Output [7] offre una tensione tipica per applicazioni tramite USB di 5 V.
➔ Accendere la lampada UV mediante l'interruttore [2].

● Utilizzando la lampada in modo permanente è possibile raggiungere un'autonomia all'incirca di 1 ora.

Funzioni



Le funzioni disponibili dipendono dal tipo di dispositivo.

Luce UV (UV 586, UV 587, UV 588)

Dopo l'accensione, attendere all'incirca un minuto finché la lampada UV raggiunge le condizioni di esercizio ottimali.

Le banconote presentano elementi di sicurezza resi evidenti esponendo le banconote alla luce UV. Veuillez comparer les caractéristiques UV avec celles de vos billets authentiques.

➔ Introdurre la banconota nella lampada UV.

➔ Verificare gli elementi di sicurezza (vedi  1 e  2).

➔ Gli elementi di sicurezza incorporati sono chiaramente rilevabili.

● Si prega di tenere presente che banconote di vecchia data non si lasciano identificare con certezza come banconote contraffatte per via di influssi esterni resi visibili sotto la luce UV.

Magnetismo (UV 588)

Le banconote presentano elementi di sicurezza magnetici ottenuti grazie all'impiego di vernice speciale. Questi elementi si lasciano rilevare attraverso la testina di lettura magnetica [4].

➔ Introdurre la banconota nella lampada UV.

➔ Premere la banconota energicamente sulla testina di lettura magnetica [4] e fare scorrere la banconota a destra e a sinistra con movimenti rapidi (vedi  5).

➔ Disporre le strisce metalliche con orientamento orizzontale facendole passare sopra la testina di lettura magnetica [4] (vedi  5).

➔ La lampada UV emette un breve segnale acustico appena vengono rilevati i relativi elementi di sicurezza; in più il LED [3] si accende brevemente.

Luce bianca (UV 588)

Le banconote presentano elementi di sicurezza resi evidenti esponendo le banconote alla luce bianca. Le banconote vere presentano tutti gli elementi di sicurezza descritti nella sezione  6.

➔ Portare l'interruttore [2] in posizione (II).

➔ La lampada UV passa da luce UV a luce bianca [5].

➔ Introdurre la banconota nella lampada UV.

➔ Verificare gli elementi di sicurezza esponendo la banconota a luce bianca (vedi  6) ad es. la filigrana.

➔ Gli elementi di sicurezza incorporati sono chiaramente visibili.

Lente d'ingrandimento (UV 588)

Le banconote presentano elementi di sicurezza resi evidenti se osservati con una lente d'ingrandimento [6].

➔ Introdurre la banconota nella lampada UV.

➔ Verificare gli elementi di sicurezza (vedi  4)

➔ Le microscritte sono ricche di dettagli e sono quindi rese chiaramente visibili.

Dati tecnici

Modello	UV 586
Potenza	9 W (tubo UV)
Lunghezza onde	365 nm
Dimensioni	192 × 95 × 95 mm
Alimentazione elettrica	230 V, 50 Hz
Peso	380 g
Temperatura (esercizio)	0 – 40 °C
Umidità dell'aria relativa (esercizio)	60 – 90 %

Modello	UV 587
Potenza	2 LED UV
Lunghezza onde	365 nm
Dimensioni	192 × 95 × 95 mm
Alimentazione elettrica	5 V, 1 A (USB)
Peso	290 g
Temperatura (esercizio)	0 – 40 °C
Umidità dell'aria relativa (esercizio)	60 – 90 %

Modello	UV 588
Potenza	2 LED UV
Lunghezza onde	365 nm
Dimensioni	190 × 100 × 110 mm
Alimentazione elettrica	5 V, 1 A (USB)
Batteria (opzionale)	Batteria Li-Ion, 3,7 V, ad es. 18650, 2600 mAh
Autonomia della batteria (opzionale)	ca. 1 ora
Peso	460 g (senza batteria)
Temperatura (esercizio)	0 – 40 °C
Umidità dell'aria relativa (esercizio)	60 – 90 %

Consigli per la cura

- ➔ Pulire le superfici dell'involucro esterno con un panno morbido e antipelucchi.
- ➔ Pulire i tubi luminosi UV con un panno morbido e antipelucchi.
- ➔ Non utilizzare mai detersivi o solventi.

Indicazioni sullo smaltimento



Il simbolo qui accanto indica che per legge **non è consentito smaltire batterie e apparecchi elettrici e/o elettronici** esausti insieme ai normali rifiuti domestici.

Smaltire **confezioni ed imballaggi** in base a quanto indicato dalle norme in vigore a livello locale.

Garanzia

Caro cliente, ci congratuliamo con Lei per aver scelto questo apparecchio.

In caso di difetti la preghiamo di ritornare l'apparecchio, completo di imballo originale e scontrino di acquisto, al punto vendita dove è stato effettuato l'acquisto.

Manual de instrucciones



¡Lea la información que se indica a continuación y conserve este manual de instrucciones para futuras consultas!

Advertencias de seguridad

¡AVISO!

- **¡Peligro de asfixia provocado por piezas pequeñas o envoltorios de embalaje y protección!**
- ➔ **¡Mantenga alejados a los niños del producto y de su embalaje!**

¡PRECAUCIÓN!

- **¡Peligro de incendio/quemaduras!**
- ➔ **El tubo fluorescente se calienta en funcionamiento.**

No deje papel ni otros objetos similares encima de la lámpara de luz ultravioleta y no toque los tubos fluorescentes con las manos desprotegidas.

- **¡Existe peligro de tropezarse debido a cables instalados indebidamente!**
- ➔ **Instale los cables de tal modo que nadie pueda tropezar.**

¡ATENCIÓN!

- **¡Posibilidad de que se produzcan daños materiales!**
- ➔ **Evitar las influencias ambientales como, por ejemplo, humo, polvo, vibraciones, sustancias químicas, humedad, calor o radiación solar directa.**
- ➔ **Encomendar las reparaciones únicamente a personal especializado.**

Uso previsto

Las lámparas de luz ultravioleta con funciones de comprobación (en lo sucesivo "Lámparas de luz ultravioleta") sirven para comprobar las características de autenticidad de billetes o tarjetas de crédito. Cualquier otro uso será considerado no previsto. Se prohíbe expresamente cualquier modificación o transformación. En ningún caso abra la lámpara de luz ultravioleta ni intente llevar a cabo reparaciones por su cuenta.

No se puede excluir de todo un cierto riesgo residual de no detección de billetes reproducidos y/o falsos. En caso de producirse suciedad o de otras influencias externas, puede ocurrir que se detecten como defectuosos incluso billetes auténticos. Por este motivo recomendamos que compruebe repetidamente los billetes defectuosos y que se ponga en contacto con su banco en caso de cualquier duda.

Volumen de suministro

UV 586

- Lámpara de luz ultravioleta UV 586
- Manual de instrucciones

UV 587, UV 588

- Lámpara de luz ultravioleta UV 587 / UV 588
- Cable USB
- Manual de instrucciones

Representaciones y convenciones

- ➔ Acción a realizar
- ↪ Resultado de la acción
- [2] Posición en el gráfico
- 5 Figura 5

Elementos de mando

UV 586, UV 587

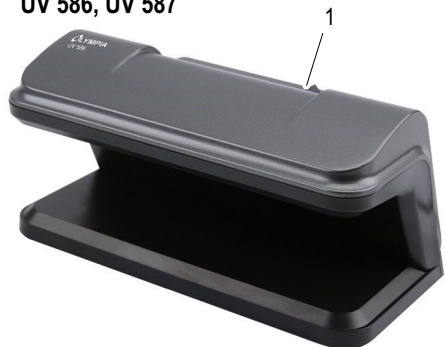

UV 587

Para la alimentación eléctrica de la lámpara de luz ultravioleta se necesita el cable USB suministrado.

- ➔ Conecte la micro-clavija USB a la hembrilla de la lámpara de luz ultravioleta.
- ➔ Conecte la clavija USB-A a una alimentación de tensión USB (5 V, 1 A).
- ➔ Ponga el interruptor [1] en la posición "I" para encender la lámpara de luz ultravioleta.
- ➔ Ponga el interruptor [1] en la posición "0" para apagar la lámpara de luz ultravioleta.

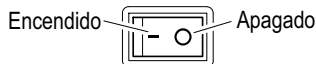

UV 588



UV 588

Para la alimentación eléctrica de la lámpara de luz ultravioleta se necesita el cable USB suministrado.

- ➔ Conecte la micro-clavija USB a la hembrilla "DC Input, Charging Port" [9] de la lámpara de luz ultravioleta.
- ➔ Conecte la clavija USB-A a una alimentación de tensión USB (5 V, 1 A).

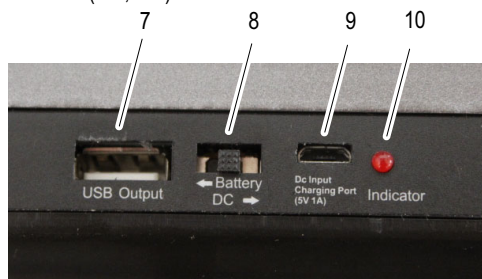

Manejo

Encender y apagar la lámpara de luz ultravioleta

Si no va a utilizar la lámpara de luz ultravioleta durante un largo período de tiempo, separe la lámpara de luz ultravioleta de la red de corriente.

UV 586

- ➔ Conecte la clavija de alimentación a una toma de corriente correctamente instalada.
- ➔ Ponga el interruptor [1] en la posición "I" para encender la lámpara de luz ultravioleta.
- ➔ Ponga el interruptor [1] en la posición "0" para apagar la lámpara de luz ultravioleta.

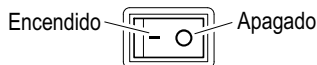

- ➔ Ponga el interruptor "Battery/DC" [8] en la posición "DC".
- ➔ Ponga el interruptor [2] en la posición "I" [11] para la comprobación UV.
- ➔ Ponga el interruptor [2] en la posición "II" [12] para la comprobación de luz blanca y la comprobación magnética.
- ➔ Ponga el interruptor [2] en la posición "0" para apagar la lámpara de luz ultravioleta.

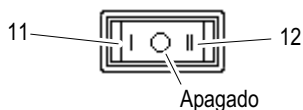

Servicio por batería recargable (opcional)

UV 588

Si utiliza la lámpara de luz ultravioleta con una batería de iones de litio, puede utilizar la lámpara de luz ultravioleta de forma móvil.

➔ Inserte la batería de iones de litio (consulte los datos técnicos) en el compartimento de la pila [13] en la parte inferior de la lámpara de luz ultravioleta.



➔ Ponga el interruptor "Battery/DC" [8] en la posición "Battery".

➔ Utilice el cable USB.

➔ Conecte la micro-clavija USB a la hembra "DC Input, Charging Port" [9] de la lámpara de luz ultravioleta.

➔ Conecte la clavija USB-A a una alimentación de tensión USB (5 V, 1 A).

i Durante el tiempo de carga, el interruptor [2] se debe encontrar en la posición central "0". El tiempo de carga es de aproximadamente 3 a 4 horas (modelo 18650).

↪ El indicador LED [10] parpadea durante el proceso de carga y comienza a iluminarse cuando la batería está completamente cargada.

➔ Separe el cable USB de la lámpara de luz ultravioleta.

↪ Ahora se puede utilizar la lámpara de luz ultravioleta de forma móvil.

i La hembra de salida USB [7] pone a disposición la tensión de 5 V típica de USB.

➔ Encienda la lámpara de luz ultravioleta con el interruptor [2].

i Si la lámpara de luz ultravioleta funciona ininterrumpidamente, pueden realizarse comprobaciones durante aproximadamente 1 hora.

Funciones



El alcance de las funciones varía en función del aparato.

Luz ultravioleta (UV 586, UV 587, UV 588)

Espera aproximadamente un minuto después de encender hasta que la lámpara de luz ultravioleta tenga unas condiciones de servicio óptimas.

Los billetes muestran unas características significativas que pueden visualizarse con la luz ultravioleta. Compare las características UV con las de sus billetes auténticos.

➔ Inserte el billete en la lámpara de luz ultravioleta.

➔ Compruebe las características (consulte  1 y  2).

↪ Las características aparecen claramente visibles.

i Tenga en cuenta que los billetes más usados no necesariamente pueden identificarse bajo la luz ultravioleta de forma evidente como falsificación lo que se debe a influencias externas.

Magnetismo (UV 588)

Los billetes muestran unas características magnéticas que se producen por el uso de tinta especial. Estas características pueden mostrarse con el cabezal de lectura magnética [4].

➔ Inserte el billete en la lámpara de luz ultravioleta.

➔ Apriete el billete con firmeza sobre el cabezal de lectura magnética [4] y mueva el billete rápidamente de un lado a otro (consulte  5).

➔ Pase la tira metálica en sentido longitudinal por encima del cabezal de lectura magnética [4] (consulte  5).

↪ La lámpara de luz ultravioleta emite una breve señal acústica cuando se hayan verificado las correspondientes características y el LED [3] se ilumina brevemente.

Luz blanca (UV 588)

Los billetes muestran unas características que pueden visualizarse con la luz blanca. Los billetes auténticos presentan todas las características que se describen en  6.

➔ Ponga el interruptor [2] en la posición (II).

↪ La lámpara de luz ultravioleta cambia de luz ultravioleta a luz blanca [5].

➔ Inserte el billete en la lámpara de luz ultravioleta.

➔ Compruebe las características de detección bajo luz blanca (consulte  6), por ejemplo, filigranas.

↪ Las características aparecen claramente visibles.

Lupa (UV 588)

Los billetes muestran unas características que pueden visualizarse con una lupa [6].

- ➔ Inserte el billete en la lámpara de luz ultravioleta.
- ➔ Compruebe las características (consulte  4)
- ➔ Las microletras tienen muchos detalles y resultan claramente visibles.

Datos técnicos

Modelo	UV 586
Potencia	9 W (tubo de luz ultravioleta)
Longitud de onda	365 nm
Dimensiones	192 × 95 × 95 mm
Alimentación eléctrica	230 V, 50 Hz
Peso	380 g
Temperatura (en funcionamiento)	0 – 40 °C
Humedad relativa del aire (en funcionamiento)	60 – 90 %

Modelo	UV 587
Potencia	2 LED UV
Longitud de onda	365 nm
Dimensiones	192 × 95 × 95 mm
Alimentación eléctrica	5 V, 1 A (USB)
Peso	290 g
Temperatura (en funcionamiento)	0 – 40 °C
Humedad relativa del aire (en funcionamiento)	60 – 90 %

Modelo	UV 588
Potencia	2 LED UV
Longitud de onda	365 nm
Dimensiones	190 × 100 × 110 mm
Alimentación eléctrica	5 V, 1 A (USB)
Batería recargable (opcional)	Batería de iones de litio, 3,7 V, p. ej. 18650, 2600 mAh
Tiempo de funcionamiento de la batería (opcional)	Aproximadamente 1 hora
Peso	460 g (sin batería recargable)
Temperatura (en funcionamiento)	0 – 40 °C
Humedad relativa del aire (en funcionamiento)	60 – 90 %

Advertencias de cuidado

- ➔ Limpiar las superficies de la carcasa con un paño suave y libre de hilachas.
- ➔ Limpie el tubo fluorescente de luz ultravioleta con un paño suave y libre de hilachas.
- ➔ No utilizar detergentes ni disolventes.

Advertencias acerca de la eliminación



El símbolo adjunto significa que **hay que desechar los aparatos eléctricos y electrónicos antiguos y las pilas** deben eliminarse separándolas de la basura doméstica debido a las disposiciones legales.

Los materiales de embalaje se deben eliminar de forma correspondiente siguiendo las prescripciones locales.

Garantía

Estimado cliente:

Nos alegramos de que usted se haya decidido por este aparato.

En caso de un defecto devuelva el aparato junto con el justificante de compra y el embalaje original al lugar donde lo ha adquirido.

Οδηγίες Χρήσης



Διαβάστε και τηρήστε τις παρακάτω πληροφορίες και φυλάξτε τις Οδηγίες Χρήσης για μελλοντική αναφορά!

Υποδείξεις ασφαλείας

ΠΡΟΕΙΔΟΠΟΙΗΣΗ!

- Κίνδυνος ασφυξίας από μικροεξαρτήματα, μεμβράνες συσκευασίας και προστατευτικές μεμβράνες!
- ➔ Κρατήστε τα παιδιά μακριά από το προϊόν και τη συσκευασία του!

ΠΡΟΣΟΧΗ!

- Κίνδυνος εγκαυμάτων/τραυματισμού!
- ➔ Κατά τη λειτουργία θερμαίνεται ο λαμπτήρας φθορισμού.
Μην τοποθετείτε χαρτιά ή παρόμοια υλικά πάνω στη λάμπα UV και μην αγγίζετε τους λαμπτήρες φθορισμού με γυμνά χέρια.
- Κίνδυνος παραπατήματος από ακατάλληλα τοποθετημένα καλώδια!
- ➔ Τοποθετήστε τα καλώδια έτσι, ώστε να μην αποτελούν κίνδυνο παραπατήματος.

ΠΡΟΣΟΧΗ!

- Κίνδυνος υλικών ζημιών!
- ➔ Αποφύγετε περιβαλλοντικές επιδράσεις όπως π.χ. καπνό, σκόνη, τραντάγματα, χημικά, υγρασία, ζέση ή απευθείας ηλιακή επίδραση.
- ➔ Επίσκευές επιτρέπεται να πραγματοποιούνται μόνο από εξειδικευμένο προσωπικό.

Ενδεειγμένη χρήση

Οι λάμπες UV με λειτουργίες ελέγχου – εφεξής λάμπες UV – χρησιμοποιούν στον έλεγχο των χαρακτηριστικών γνησιότητας χαρτονομισμάτων ή πιστωτικών καρτών. Κάθε άλλη χρήση θεωρείται ως μη σύμφωνη προς τον προορισμό. Αυθαίρετες τροποποιήσεις ή μετατροπές απαγορεύονται. Σε καμία περίπτωση μην ανοίγετε μόνοι σας τη λάμπα UV και μην προσπαθείτε να την επιδιορθώσετε.

Ο υπολειπόμενος κίνδυνος μη αναγνώρισης αντεγραμμένων ή/και πλαστών χαρτονομισμάτων δεν μπορεί να αποκλειστεί. Ακόμα και γνήσια χαρτονομίσματα μπορεί λόγω ακαθαρσιών ή άλλων εξωτερικών επιδράσεων να αναγνωριστούν ως μη γνήσια. Για αυτό ελέγχετε επανειλημμένα τα χαρτονομίσματα που αναγνωρίζονται ως μη γνήσια και σε περίπτωση αμφιβολιών απευθυνθείτε στο τραπεζικό σας ίδρυμα.

Περιεχόμενα παράδοσης

UV 586

- Λάμπα υπεριώδους ακτινοβολίας UV 586
- Οδηγίες Χρήσης

UV 587, UV 588

- Λάμπα υπεριώδους ακτινοβολίας UV 587 / UV 588
- Καλώδιο USB
- Οδηγίες Χρήσης

Απεικονίσεις και τρόποι γραφής



Προς εκτέλεση ενέργειας
Αποτέλεσμα της ενέργειας
Θέση στην εικόνα
Εικόνα 5



[2]



Στοιχεία χειρισμού

UV 586, UV 587

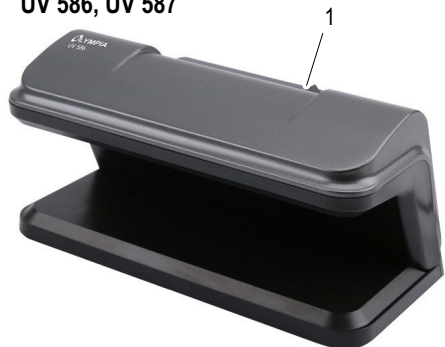

UV 588

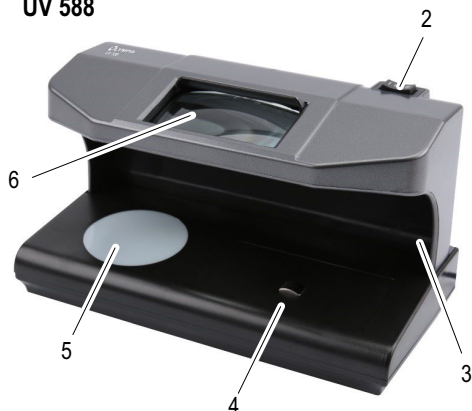

Χειρισμός

Ενεργοποίηση και απενεργοποίηση λάμπας UV

Όταν δεν χρησιμοποιείτε τη λάμπα UV για μεγαλύτερο χρονικό διάστημα, αποσυνδέστε τη λάμπα UV από το ηλεκτρικό δίκτυο.

UV 586

- ➔ Συνδέστε το φις τροφοδοσίας σε μια κατάλληλα εγκατεστημένη πρίζα.
- ➔ Μετακινήστε τον διακόπτη [1] στη θέση "I" για να ενεργοποιήσετε τη λάμπα UV.
- ➔ Μετακινήστε τον διακόπτη [1] στη θέση "0" για να απενεργοποιήσετε τη λάμπα UV.

εντός λειτουργίας  εκτός λειτουργίας

UV 587

Για την ηλεκτρική τροφοδοσία της λάμπας UV απαιτείται το συνοδευτικό καλώδιο USB.

- ➔ Συνδέστε το φις Micro-USB με την υποδοχή της λάμπας UV.
- ➔ Συνδέστε το φις USB-A με μια τροφοδοσία τάσης USB (5 V, 1 A).
- ➔ Μετακινήστε τον διακόπτη [1] στη θέση "I" για να ενεργοποιήσετε τη λάμπα UV.
- ➔ Μετακινήστε τον διακόπτη [1] στη θέση "0" για να απενεργοποιήσετε τη λάμπα UV.

εντός λειτουργίας  εκτός λειτουργίας

UV 588

Για την ηλεκτρική τροφοδοσία της λάμπας UV απαιτείται το συνοδευτικό καλώδιο USB.

- ➔ Συνδέστε το φις Micro-USB με την υποδοχή "DC Input, Charging Port" [9] της λάμπας UV.
- ➔ Συνδέστε το φις USB-A με μια τροφοδοσία τάσης USB (5 V, 1 A).

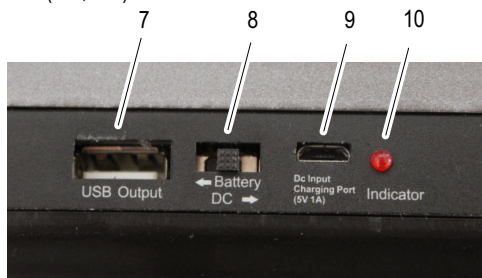

- ➔ Μετακινήστε τον διακόπτη "Battery/DC" [8] στη θέση "DC".
- ➔ Μετακινήστε τον διακόπτη [2] στη θέση "I" [11] για τον έλεγχο UV.
- ➔ Μετακινήστε τον διακόπτη [2] στη θέση "II" [12] για τον έλεγχο λευκού φωτός και τον μαγνητικό έλεγχο.
- ➔ Μετακινήστε τον διακόπτη [2] στη θέση "0" για να απενεργοποιήσετε τη λάμπα UV.

11  12
εκτός λειτουργίας

Λειτουργία μπαταρίας (προαιρετικά)

UV 588

Όταν χρησιμοποιείτε τη λάμπα UV με μια μπαταρία ιόντων λιθίου, μπορείτε να χρησιμοποιήσετε τη λάμπα UV ως φορητή συσκευή.

➔ Τοποθετήστε την μπαταρία ιόντων λιθίου (βλέπε τεχνικά χαρακτηριστικά) στη θήκη μπαταριών [13] στην κάτω πλευρά της λάμπας UV.

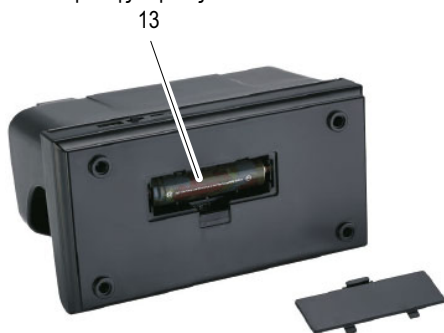

➔ Μετακινήστε τον διακόπτη "Battery/DC" [8] στη θέση "Battery".

➔ Χρησιμοποιήστε το καλώδιο USB.

➔ Συνδέστε το φις Micro-USB με την υποδοχή "DC Input, Charging Port" [9] της λάμπας UV.

➔ Συνδέστε το φις USB-A με μια τροφοδοσία τάσης USB (5 V, 1 A).

i Κατά τον χρόνο φόρτισης ο διακόπτης [2] πρέπει να βρίσκεται στη μεσαία θέση "0". Ο χρόνος φόρτισης είναι περίπου 3 – 4 ώρες (18650).

➔ Η ενδεικτική λυχνία LED [10] αναβοσβήνει κατά τη διαδικασία φόρτισης και αρχίζει να ανάβει, όταν η μπαταρία έχει φορτίσει πλήρως.

➔ Αποσυνδέστε το καλώδιο USB από τη λάμπα UV.

➔ Η λάμπα UV μπορεί τώρα να χρησιμοποιηθεί ως φορητή συσκευή.

i Στην υποδοχή USB-Output [7] διατίθεται τάση 5 V που είναι τυπική για θύρες USB.

➔ Ενεργοποιήστε τη λάμπα UV με τον διακόπτη [2].

i Όταν λειτουργείτε συνεχώς τη λάμπα UV, η διάρκεια ελέγχου ανέρχεται σε περίπου 1 ώρα.

Λειτουργίες



Οι λειτουργίες εξαρτώνται από τη συσκευή.

Υπεριώδες φως (UV 586, UV 587, UV 588)

Μετά την ενεργοποίηση περιμένετε περίπου ένα λεπτό, μέχρι η λάμπα UV να έχει ιδανικές συνθήκες λειτουργίας.

Τα χαρτονομίσματα διαθέτουν χαρακτηριστικά σημάδια, τα οποία γίνονται ορατά κάτω από υπεριώδες φως. Συγκρίνετε τα χαρακτηριστικά UV με αυτά των πραγματικών χαρτονομισμάτων σας.

➔ Τοποθετήστε το χαρτονόμισμα μέσα στη λάμπα UV.

➔ Ελέγξτε τα χαρακτηριστικά σημάδια (βλέπε  1 και  2).

➔ Τα χαρακτηριστικά είναι ευδιάκριτα.

i Προσέξτε ότι χαρτονομίσματα μεγαλύτερης ηλικίας ενδέχεται να μην αναγνωριστούν απαραίτητα ως πλαστά κάτω από το υπεριώδες φως λόγω εξωτερικών επιδράσεων.

Μαγνητισμός (UV 588)

Τα χαρτονομίσματα διαθέτουν μαγνητικά χαρακτηριστικά, που δημιουργούνται από ειδικό μελάνι. Τα χαρακτηριστικά αυτά ταυτοποιούνται με τη μαγνητική κεφαλή ανάγνωσης [4].

➔ Τοποθετήστε το χαρτονόμισμα μέσα στη λάμπα UV.

➔ Πιέστε το χαρτονόμισμα δυνατά πάνω στη μαγνητική κεφαλή ανάγνωσης [4] και μετακινήστε το χαρτονόμισμα παλινδρομικά με γρήγορες κινήσεις (βλέπε  5).

➔ Οδηγήστε τις μεταλλικές λωρίδες κατά μήκος πάνω από τη μαγνητική κεφαλή ανάγνωσης [4] (βλέπε  5).

➔ Η λάμπα παράγει ένα σύντομο ηχητικό σήμα UV, όταν έχουν αναγνωριστεί τα σχετικά χαρακτηριστικά και η λυχνία LED [3] ανάβει για λίγο.

Λευκό φως (UV 588)

Τα χαρτονομίσματα διαθέτουν χαρακτηριστικά σημάδια, τα οποία γίνονται ορατά κάτω από λευκό φως. Γνήσια χαρτονομίσματα διαθέτουν όλα τα χαρακτηριστικά σημάδια, τα οποία περιγράφονται στο  6.

➔ Μετακινήστε τον διακόπτη [2] στη θέση (II).

➔ Η λάμπα UV αλλάζει από υπεριώδες σε λευκό φως [5].

➔ Τοποθετήστε το χαρτονόμισμα μέσα στη λάμπα UV.

➔ Ελέγξτε τα χαρακτηριστικά αναγνώρισης κάτω από το λευκό φως (βλέπε  6) π.χ. υδατόσημο.

➔ Τα χαρακτηριστικά σημάδια είναι ευδιάκριτα.

Μεγεθυντικός φακός (UV 588)

Τα χαρτονόμισμα διαθέτουν χαρακτηριστικά σημάδια, τα οποία γίνονται ορατά με έναν μεγεθυντικό φακό [6].

- ➔ Τοποθετήστε το χαρτονόμισμα μέσα στη λάμπα UV.
- ➔ Ελέγξτε τα χαρακτηριστικά σημάδια (βλέπε  4).
- ➔ Οι μικρογραφίες διαθέτουν πολυάριθμες λεπτομέρειες και είναι ευδιάκριτες.

Τεχνικά στοιχεία

Μοντέλο	UV 586
Ισχύς	9 W (λαμπτήρας UV)
Μήκος κύματος	365 nm
Διαστάσεις	192 × 95 × 95 mm
Τροφοδοσία ρεύματος	230 V, 50 Hz
Βάρος	380 g
Θερμοκρασία (λειτουργία)	0 – 40 °C
Σχετική υγρασία αέρα (λειτουργία)	60 – 90 %

Μοντέλο	UV 587
Ισχύς	2 × UV-LED
Μήκος κύματος	365 nm
Διαστάσεις	192 × 95 × 95 mm
Τροφοδοσία ρεύματος	5 V, 1 A (USB)
Βάρος	290 g
Θερμοκρασία (λειτουργία)	0 – 40 °C
Σχετική υγρασία αέρα (λειτουργία)	60 – 90 %

Μοντέλο	UV 588
Ισχύς	2 × UV-LED
Μήκος κύματος	365 nm
Διαστάσεις	190 × 100 × 110 mm
Τροφοδοσία ρεύματος	5 V, 1 A (USB)
Μπαταρία (προαιρετικά)	Μπαταρία ιόντων λιθίου, 3,7 V, π.χ. 18650, 2600 mAh
Διάρκεια λειτουργίας μπαταρίας (προαιρετικά)	Περ. 1 ώρα
Βάρος	460 g (χωρίς μπαταρία)
Θερμοκρασία (λειτουργία)	0 – 40 °C
Σχετική υγρασία αέρα (λειτουργία)	60 – 90 %

Παρατηρήσεις περιποίησης

- ➔ Να καθαρίζετε τις επιφάνειες του περιβλήματος με ένα μαλακό πανί που δεν αφήνει χνούδια.
- ➔ Να καθαρίζετε τον λαμπτήρα φθορισμού UV με ένα μαλακό πανί που δεν αφήνει χνούδια.
- ➔ Να μην χρησιμοποιείτε υγρά καθαρισμού ή διαλύτες.

Υποδείξεις για την αποκομιδή



Το διπλανό σύμβολο σημαίνει ότι οι **ηλεκτρικές και ηλεκτρονικές παλιές συσκευές και οι μπαταρίες** θα πρέπει να απορρίπτονται ξεχωριστά από τα οικιακά απορρίμματα, λόγω της ισχύουσας νομοθεσίας.

Η **αποκομιδή των υλικών συσκευασίας** να γίνεται σύμφωνα με τις τοπικές προδιαγραφές.

Εγγύηση

Αξιότιμε πελάτη,

Χαιρόμαστε που επιλέξατε αυτή τη συσκευή.

Σε περίπτωση βλάβης επιστρέψτε παρακαλώ αυτή τη συσκευή μαζί με την απόδειξη αγοράς της και συσκευασμένη στη γνήσια συσκευασία της εκεί όπου την αγοράσατε.



(DE) (AT) (CH) Konformitätserklärung

Für die komplette Konformitätserklärung nutzen Sie bitte den kostenlosen Download von unserer Website www.go-europe.com.

(GB) (IE) (CY) Declaration of conformity

To view the complete Declaration of Conformity, please refer to the free download available on our website www.go-europe.com.

(FR) (BE) (CH) Déclaration de conformité

Vous pouvez télécharger gratuitement la déclaration de conformité intégrale depuis notre site Internet www.go-europe.com.

(NL) (BE) Verklaring van overeenstemming

Voor de complete verklaring van overeenstemming gebruikt u alstublieft de kosteloze download van onze website www.go-europe.com.

(IT) (CH) Dichiarazione di conformità

Per la dichiarazione di conformità completa si prega di usufruire del download gratuito dal nostro sito web www.go-europe.com.

(ES) Declaración de conformidad

Puede descargar gratis la declaración de conformidad completa en nuestra Web www.go-europe.com.

(GR) Δήλωση συμμόρφωσης

Μπορείτε να κατεβάσετε δωρεάν την πλήρη δήλωση συμμόρφωσης από τον ιστότοπό μας www.go-europe.com.

(DE) (AT) (CH) Wir behalten uns inhaltliche und technische Änderungen vor.

(GB) (IE) (CY) All rights reserved.

(FR) (BE) (CH) Nous nous réservons le droit de procéder à des modifications quant au contenu et à la technique.

(NL) (BE) We behouden ons het recht op inhoudelijke en technische veranderingen voor.

(IT) (CH) Con riserva di modifiche tecniche e al contenuto.

(ES) Reservado el derecho a realizar modificaciones técnicas y de contenido.

(GR) Με την επιφύλαξη αλλαγών στο περιεχόμενο και τεχνικών αλλαγών.

GO Europe GmbH
Zum Kraftwerk 1
45527 Hattingen
Germany

V.1 / 11.2019