

**OLYMPIA**  
Star

**Beknopte gids**

[www.olympia-vertrieb.de](http://www.olympia-vertrieb.de)



# Inhoud

Veiligheidsinstructies . . . . .	3
Beoogd gebruik . . . . .	7
Overzicht. . . . .	8
Inhoud van de verpakking . . . . .	10
Eerste stappen . . . . .	10
SIM-kaart plaatsen . . . . .	11
Plaats een microSD-geheugenkaart (optioneel). . . . .	12
Batterij plaatsen . . . . .	13
Batterij opladen. . . . .	14
Schakel je mobiele telefoon in . . . . .	15
Schakel je mobiele telefoon uit . . . . .	15
Een mobiele telefoon bedienen . . . . .	16
De belangrijkste functies in één oogopslag. . . . .	20
Taal instellen . . . . .	20

De tijd en datum instellen . . . . .	20
Contacten toevoegen aan het telefoonboek . . . . .	21
Contacten bellen vanuit het telefoonboek . . . . .	22
Noodoproepstoets (noodoproepfunctie) . . . . .	23
Telefoonnummer voor noodoproepfunctie. . . . .	24
De noodoproepfunctie activeren . . . . .	25
Bluetooth. . . . .	26
Bluetooth in-/uitschakelen . . . . .	26
Technische eigenschappen . . . . .	27
Gescheiden inzameling . . . . .	28
Persoonlijke gegevens verwijderen . . . . .	30
Regelmatig onderhoud en verzorging . . . . .	30
Garantie . . . . .	30
Verklaring van overeenstemming . . . . .	31
Fabrikant. . . . .	31

## Veiligheidsinstructies



**WAARSCHUWING!** Er bestaat gevaar voor elektrische schokken! Open of repareer de mobiele telefoon of onderdelen daarvan nooit zelf. Raak naakte contacten nooit aan met metalen voorwerpen. Plaats of verwijder de oplaadadapter nooit met natte handen.



**WAARSCHUWING!** Er bestaat verstikkingsgevaar! Houd de mobiele telefoon, onderdelen, verpakking, beschermfolie en batterijen uit de buurt van kinderen! Houd de mobiele telefoon en accessoires buiten het bereik van kinderen.



**VOORZICHTIG!** Gevaar voor verstikking door kleine onderdelen, batterijen en oplaadbare batterijen. Houd kinderen uit de buurt van kleine onderdelen, batterijen en oplaadbare batterijen. Raadpleeg bij inslikken onmiddellijk een arts.



**LET OP!** Er zijn verschillende gevaren bij het omgaan met oplaadbare batterijen. Neem de volgende aanwijzingen in acht:

- De batterij niet kortsluiten of openen. Oververhitting, brandgevaar of explosie kunnen het gevolg zijn.
- Onjuiste omgang met oplaadbare batterijen kan uw gezondheid en het milieu in gevaar brengen. Oplaadbare batterijen kunnen giftige en voor het milieu schadelijke zware metalen bevatten (Cd = cadmium, Hg = kwik, Pb = lood).
- Gooi batterijen nooit in vuur of water en/of stel ze nooit bloot aan mechanische belasting.
- Lekkende batterijen kunnen uw apparaat beschadigen. Verwijder lekkende batterijen onmiddellijk uit het apparaat om schade te voorkomen. Gebruik beschermende handschoenen bij het hanteren van beschadigde of lekkende batterijen en vermijd elk contact met de huid, ogen en slijmvliezen.
- Vermijd extreme omstandigheden en temperaturen, bijvoorbeeld van radiatoren of direct zonlicht.

- Schakel het apparaat uit en verwijder de batterij als u het apparaat langere tijd niet gebruikt.
- U bent wettelijk verplicht om oplaadbare batterijen in te leveren bij uw dealer of via de inzamelpunten van de verantwoordelijke afvalverwerkingsorganisatie. Gooi de batterij apart van het apparaat weg.



**VOORZICHTIG!** Risico op letsel aan het netvlies. De LED van de zaklamp is erg fel en kan uw ogen beschadigen. Kijk niet rechtstreeks in de LED van de zaklamp wanneer deze is ingeschakeld.



**VOORZICHTIG!** Verminder de blootstelling aan radiogolven. Gebruik een geschikte headset voor langere telefoongesprekken. Houd de mobiele telefoon niet dicht bij je hoofd.



**VOORZICHTIG!** Het belsignaal wordt afgespeeld via de luidspreker. Beantwoord eerst de oproep en houd dan de mobiele telefoon tegen uw oor. Zo voorkomt u mogelijke gehoorbeschadiging.



**BELANGRIJK!** Gebruik alleen originele accessoires. Sluit alleen accessoires aan die door de fabrikant zijn goedgekeurd.



**BELANGRIJK!** Telefoneren tijdens het rijden is alleen toegestaan in overeenstemming met landspecifieke voorschriften.



**BELANGRIJK!** Gebruik de mobiele telefoon niet in verboden gebieden. Verboden zones zijn bijvoorbeeld ziekenhuizen, tankstations, vliegtuigen, enz. Volg de plaatselijke voorschriften!



**BELANGRIJK!** Vertrouw in noodgevallen niet alleen op je mobiele telefoon! Om technische redenen is het niet mogelijk om in elke situatie een veilige verbinding te garanderen.



**BELANGRIJK!** Bescherm je toestel tegen vocht, stof, vloeistoffen, chemicaliën, dampen, hitte en direct zonlicht. Je mobiele telefoon is niet waterdicht.

## Beoogd gebruik

Deze mobiele telefoon is geschikt voor gebruik binnen een mobiele telefoonnetwerk. Elk ander gebruik wordt beschouwd als oneigenlijk gebruik. Ongeoorloofde wijzigingen of conversies zijn niet toegestaan. Open het apparaat nooit zelf en probeer het niet zelf te repareren.

## Overzicht

De afbeelding hiernaast toont uw mobiele telefoon in detail. Maak uzelf vertrouwd met alle bedieningselementen voordat u uw mobiele telefoon gebruikt.

<b>1</b>	Luidspreker	<b>11</b>	Telefoonvergrendelschakelaar
<b>2</b>	Weergave	<b>12</b>	Hash sleutel
<b>3</b>	Navigatietoets	<b>13</b>	Zaklamp
<b>4</b>	Linker softkey	<b>14</b>	Alarm luidspreker
<b>5</b>	Knop Accepteren	<b>15</b>	Deksel batterijcompartiment
<b>6</b>	Toetsenbord	<b>16</b>	USB-C oplaadpoort
<b>7</b>	Ster knop	<b>17</b>	Noodoproepstoets (SOS)
<b>8</b>	Zaklampschakelaar	<b>18</b>	Camera
<b>9</b>	Softkey rechts	<b>19</b>	Aansluiting voor hoofdtelefoon
<b>10</b>	Knop Ophangen		



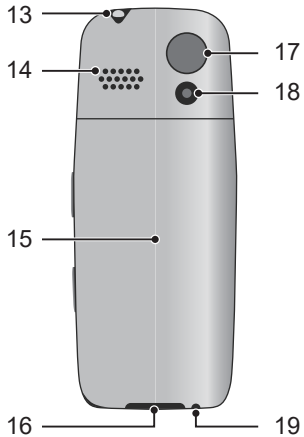
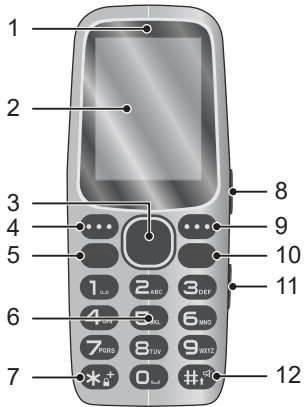

## **Inhoud van de verpakking**

Controleer de inhoud van de verpakking voordat u uw mobiele telefoon gebruikt.

1 Mobiele telefoon STAR    1 Batterij

1 Oplaadadapter

Als er iets ontbreekt of beschadigd is, neem dan contact op met onze serviceafdeling.

## **Eerste stappen**

De gebruiksaanwijzing is een integraal onderdeel van dit product. Deze bevat belangrijke informatie over veiligheid, gebruik en verwijdering. Maak uzelf vertrouwd met alle bedienings- en veiligheidsinstructies voordat u het product gebruikt. Gebruik het product alleen zoals beschreven en voor de aangegeven toepassingsgebieden. Overhandig alle documenten wanneer u het product doorgeeft aan derden.

## SIM-kaart plaatsen

Voordat u uw mobiele telefoon kunt gebruiken, moet u een SIM-kaart (niet meegeleverd) in uw mobiele telefoon plaatsen. Gebruik alleen SIM-kaarten in het getoonde formaat (standaard SIM).

- 1 Verwijder het deksel van het batterijvak. Gebruik hiervoor de uitsparing linksonder.
- 2 Plaats uw SIM-kaart in de SIM 1-sleuf onder de metalen houder. Let op de richting van de SIM-kaart.

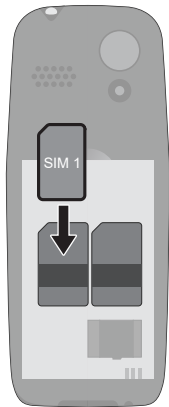

## Plaats een microSD-geheugenkaart (optioneel)

Als je het geheugen van je mobiele telefoon wilt uitbreiden, kun je een microSD-geheugenkaart (niet meegeleverd) met maximaal 16 GB geheugen in je mobiele telefoon plaatsen.

- 1 Schuif het metalen klepje van het microSD-compartiment in de richting van de pijl. Klap het metalen klepje omhoog.
- 2 Plaats de microSD-geheugenkaart in het compartiment met de contacten naar beneden. Let op de richting van de microSD geheugenkaart.
- 3 Sluit de metalen klep. Schuif het metalen klepje in de richting van de pijl om het microSD-compartiment te sluiten.

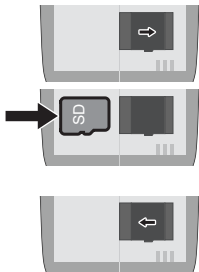

## Batterij plaatsen

Voordat u uw mobiele telefoon kunt gebruiken, moet u de meegeleverde batterij in uw mobiele telefoon plaatsen.

- 1 Plaats de batterij met de contacten naar beneden gericht, zoals afgebeeld. Let op de richting van de batterij.
- 2 Plaats het deksel van het batterijvak terug. U hoort het klepje van het batterijvak vastklikken.



**VOORZICHTIG!** Verwijder de batterij niet terwijl de mobiele telefoon wordt opgeladen. Verwijder de oplaadkabel uit uw mobiele telefoon voordat u de batterij vervangt of verwijdert.

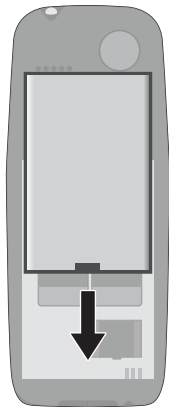

## Batterij opladen

- 1 Sluit de oplaadadapter aan op een correct geïnstalleerd stopcontact.
- 2 Sluit de USB-stekker aan op de USB-C-aansluiting van je mobiele telefoon. De USB-stekker is beveiligd tegen omgekeerde polariteit.



**VOORZICHTIG!** Verwijder de batterij niet terwijl de mobiele telefoon wordt opgeladen. Verwijder de oplaadkabel uit uw mobiele telefoon voordat u de batterij vervangt of verwijdert. Laat uw mobiele telefoon niet onbeheerd achter tijdens het opladen.

- 3 Wanneer de batterij van je telefoon volledig is opgeladen, koppel je deze los van de voeding. Zo kun je het stroomverbruik verminderen.

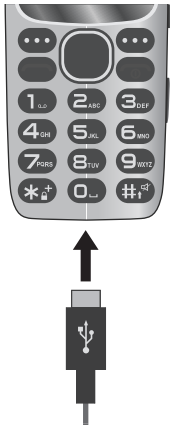

## Schakel je mobiele telefoon in

Druk gedurende 3 seconden op de Knop **Ophangen**. Uw mobiele telefoon wordt ingeschakeld. Na korte tijd verschijnt het startscherm op het display.



## Schakel je mobiele telefoon uit

Druk 3 seconden op de Knop **Ophangen**. Je mobiele telefoon wordt uitgeschakeld. Het scherm gaat uit.



**BELANGRIJK!** Als je mobiele telefoon is uitgeschakeld, kun je de noodoproefunctie niet gebruiken (via de noodoproefunctie).



## Een mobiele telefoon bedienen

Gebruik de volgende toetsen om door het menu van je mobiele telefoon te navigeren. Afhankelijk van het menu hebben sommige toetsen een dubbele toewijzing.



Op het startscherm: Rekenmachine (omhoog), Fotocontacten (omlaag), Berichten (rechts), Gebruikersprofielen (links)  
In het menu: Navigatie



Op het startscherm: Open het hoofdmenu  
In het menu: Invoer bevestigen



Op het startscherm: Contacten openen  
In het menu: Instellingen negeren / Terug



Als u gesprekken wilt accepteren, beëindigen of weigeren, gebruikt u de volgende knoppen:



Oproep accepteren / Alle oproepen openen



Gesprek beëindigen / inkomend gesprek weigeren

Als u telefoonnummers of cijfers wilt invoeren of items wilt wissen, gebruikt u de volgende toetsen:



Toetsenbord voor het invoeren van cijfers of letters / speciale tekens



Vermeldingen verwijderen

De bedieningselementen aan de rechterkant van uw mobiele telefoon hebben de volgende functies:



- 8** Zaklamp - Verschuif de schakelaar om de zaklamp aan en uit te zetten.
- 11** Telefoonvergrendeling - Schuif de schakelaar om de telefoonvergrendeling in en uit te schakelen.

## De belangrijkste functies in één oogopslag

In de volgende bedieningsstappen zie je teksten tussen haakjes. Dit zijn de teksten die je op het scherm van je mobiele telefoon ziet.

### Taal instellen

- 1 Druk op de softkey links om het hoofdmenu te openen.
- 2 Navigeer naar **[Instellingen] [Telefooninstellingen] [Language Setting]**.
- 3 Selecteer de gewenste taal.

### De tijd en datum instellen

- 1 Druk op de softkey links om het hoofdmenu te openen.
- 2 Navigeer naar **[Instellingen] [Telefooninstellingen] [Tijd en datum] [Tijd en datum instellen]**.
- 3 Voer de huidige tijd en datum in.

## Contacten toevoegen aan het telefoonboek

Je kunt tot 300 contacten opslaan in je telefoonboek en 250 op je SIM-kaart.

- 1 Druk op de softkey links om het hoofdmenu te openen.
- 2 Navigeer naar **[Contacten]** **[Opties]** **[Contact toevoegen]**.
- 3 Selecteer een opslaglocatie **[Naar sim1]** of **[Naar telefoon]**.
- 4 Selecteer **[Naam]**, druk op de linker softkey en selecteer **[Bewerken]** en voer de naam in.
- 5 Druk op de linker softkey en selecteer **[Gereed]**.
- 6 Selecteer **[Nummer]**, druk op de linker softkey en selecteer **[Bewerken]** en voer het telefoonnummer in.
- 7 Druk op de linker softkey en selecteer **[Gereed]**.
- 8 Druk op de linker softkey en selecteer **[Opslaan]**.

## Contacten bellen vanuit het telefoonboek

- 1 Druk op de softkey links om het hoofdmenu te openen en navigeer naar **[Contacten]** of druk op de softkey rechts.
- 2 Selecteer het gewenste contact.
- 3 Druk op de knop **Accepteren**. Het nummer wordt gekozen.
- 4 Gebruik de navigatietoetsen omhoog/omlaag om het volume tijdens een gesprek te wijzigen.

## Noodoproepstoets (noodoproepfunctie)

Je kunt een noodoproep activeren met de noodoproepknop (SOS) op de achterkant van je mobiele telefoon. Er klinkt eerst een alarmsignaal. Vervolgens worden er nood-sms-berichten verstuurd naar de nummers die voor dit doel zijn opgeslagen. Deze nummers worden vervolgens gedurende 30 seconden achter elkaar gebeld in handsfreemodus. Alle hiervoor opgeslagen nummers worden maximaal drie keer gebeld. Sla maximaal 5 telefoonnummers op die je wilt toewijzen aan de noodoproepfunctie.

## De noodoproepfunctie inschakelen

- 1 Druk op de softkey links om het hoofdmenu te openen.
- 2 Navigeer naar **[SOS Setting] [Toestand]**.
- 3 Druk op de linker softkey en selecteer **[Aan]**.

## Telefoonnummer voor noodoproepfunctie

- 1 Druk op de softkey links om het hoofdmenu te openen.
- 2 Navigeer naar **[SOS Setting] [SOS Numbers]**.



**BELANGRIJK!** Wijs geen officiële alarmnummers toe. Een vals alarm veroorzaakt aanzienlijke kosten, die u in rekening kunnen worden gebracht.

- 3 Selecteer een vrije geheugenlocatie en druk op de linker softkey.
- 4 Selecteer **[Manual editing]** of **[Add from Phonebook]**.
- 5 Voer het telefoonnummer in of selecteer een contactpersoon in uw telefoonboek.
- 6 Druk op de softkey links en bevestig uw instellingen met **[OK]**.



## De noodoproepfunctie activeren

- 1 Druk één keer op de noodoproepstoets (17) om de noodoproep te activeren.



**BELANGRIJK!** Als u de geactiveerde noodoproep wilt annuleren, houdt u de noodoproepstoets (17) ingedrukt.

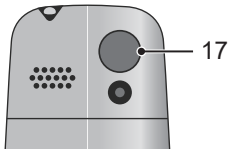

## Bluetooth

Met de Bluetooth-functie, een standaard voor draadloze gegevensoverdracht, kun je bijvoorbeeld een compatibele hoofdtelefoon draadloos verbinden met je mobiele telefoon.

### Bluetooth in-/uitschakelen

- 1 Druk op de softkey links om het hoofdmenu te openen.
- 2 Navigeer naar **[Organisator] [Bluetooth] [Activeren]**.
- 3 Kies tussen **[Aan]** en **[Uit]**.

# Technische eigenschappen

<b>GSM-frequentieband</b>	850 / 900 / 1800 / 1900 MHz
<b>Bluetooth</b>	2.0 (2,402 - 2,480 GHz)
<b>Zendvermogen (max.)</b>	GSM: (850 / 900 / 1800 / 1900 MHz): max. 2 W Bluetooth: 2,402 - 2,480 GHz: 7,38 dBm EIRP
<b>Voeding (netadapter)</b>	Ingang: 110 - 240 V~, 50/60 Hz, 0,3 A, Uitgang: 5 V, 500 mA, 2,5 W
<b>Batterij</b>	3,7 V, 1400 mAh, tot 168 uur stand-by, tot 7 uur gespreksduur
<b>Weergave</b>	2,4" (240 × 320) LCD met achtergrondverlichting
<b>Camera</b>	0,08 MP
<b>Afmetingen</b>	ca. 136,3 × 55,3 × 13 mm
<b>Gewicht</b>	ca. 92 g incl. batterij
<b>Omgevingsomstandigheden</b>	-10 °C tot 40 °C bij 30 % tot 75 % luchtvochtigheid
<b>Verbindingen</b>	USB type C, 3,5 mm aansluiting

## Gescheiden inzameling

 Informeer bij uw dealer naar de mogelijkheden om oude apparaten en gebruikte batterijen gratis terug te nemen.

 Voer verpakkingsmaterialen in overeenstemming met de plaatselijke regelgeving af.

 De verpakking bestaat uit milieuvriendelijke materialen, die kunnen worden ingeleverd bij de plaatselijke inzamelpunten. Informeer bij uw gemeente naar de mogelijkheden voor correcte verwijdering.

 Let op de markering van de verpakkingsmaterialen tijdens het scheiden van afval, deze zijn gemarkeerd met afkortingen (b) en nummers (a) met de volgende betekenis: 1–7: kunststoffen / 20–22: papier en karton / 80–98: composietmaterialen.

 Defecte of lege batterijen moeten worden gerecycled volgens de richtlijn 2006/66/EG en de wijzigingen daarop. Lever batterijen en/of het apparaat in bij de daarvoor bestemde inzamelpunten.



Het symbool hiernaast betekent dat oude elektrische en elektronische apparaten op grond van wettelijke bepalingen gescheiden van het huishoudelijk afval moeten worden afgevoerd. Breng uw apparaat naar het inzamelpunt van uw gemeentelijke afvalverwijderingsdienst.

## **Persoonlijke gegevens verwijderen**

Zorg ervoor dat u uw persoonlijke gegevens van het apparaat verwijdert voordat u het doorgeeft aan derden of het weggooit. Om dit te doen, reset je het apparaat naar de fabrieksinstellingen en verwijder je de SIM-kaart.

## **Regelmatig onderhoud en verzorging**

Schakel het apparaat uit. Reinig de oppervlakken van de behuizing met een zachte, droge, pluisvrije doek. Gebruik geen reinigingsmiddelen of oplosmiddelen.

## **Garantie**

Geachte klant,  
het verheugt ons dat u voor dit apparaat hebt gekozen.

Geef het apparaat in geval van een defect met de kassabon en de originele verpakking terug in de zaak, waar u het gekocht heeft.

## Verklaring van overeenstemming

Wij, GO Europe GmbH, Zum Kraftwerk 1, 45527 Hattingen DU-ITSLAND verklaren onder onze eigen verantwoordelijkheid dat het product voldoet aan de EU-richtlijnen: 2014/53/EU en 2011/65/EU. De volledige tekst van de EU-verklaring van overeenstemming vindt u op de volgende internetadres of door de QR-code te scannen:



**C** **E** De CE-markering op het apparaat bevestigt de overeenstemming.  
De verklaring van overeenstemming vindt u op <http://productip.com/?f=2667fd>

## Fabrikant

GO Europe GmbH  
Zum Kraftwerk 1, 45527 Hattingen, Duitsland  
[www.go-europe.com](http://www.go-europe.com)

We behouden ons het recht voor om inhoudelijke en technische wijzigingen aan te brengen.

Art.-Nr.: 2243 (zwart), 2244 (wit), 2245 (turquoise)